

2017 年度(春期)卒業生 アンケート結果

- 1 法学部
- 2 経営学部
 - 1) 全体
 - 2) 経営学科
 - 3) ビジネス企画学科
- 3 保健医療学部看護学科
- 4 歯学部

2018 年 4 月 18 日

IR 推進本部

2017 年度
法学部
卒業生アンケート結果

回 収：卒業生 86 名 回答者 74 名（回収率 86.0%）

【回答者の属性】	
性 別	男 性 60 名（81.1%） 女 性 14 名（18.9%）
クラブ活動	体育会 42 名（56.8%） 学友会クラブ 2 名（2.7%） 所属なし 30 名（40.5%）
住 居	自 宅 33 名（44.6%） 自 宅 外 39 名（52.7%）

【問】(5) 卒業に当たって、大学生生活に達成感・充実感がありますか。	大いに	少し	あまり	まったく
	4 9 66.2%	1 6 21.6%	8 10.8%	1 1.4%

【問】大学生生活で力を入れて取り組んだことは何ですか。	特に	やや	あまり	まったく
(6) よい成績を取ることに	2 0 27.0%	3 3 44.6%	2 0 27.0%	1 1.4%
(7) 幅広く教養を身につけることに	2 0 27.0%	3 7 50.0%	1 6 21.6%	1 1.4%
(8) 人間関係を広げることに	3 5 47.3%	2 8 37.8%	8 10.8%	3 4.1%
(9) 資格取得（公務員試験の勉強を含む）	1 6 21.6%	2 0 27.0%	2 0 27.0%	1 7 23.0%
(10) 就職活動（インターンシップ参加を含む）	3 2 43.2%	2 2 29.7%	1 3 17.6%	6 8.1%
(11) クラブ（体育会）活動やサークル活動 （クラブ、サークルに入った人のみ）	4 0 54.1%	9 12.2%	1 0 13.5%	8 10.8%
(12) ボランティア活動	1 3 17.6%	1 6 21.6%	2 5 33.8%	2 0 27.0%
(13) アルバイト	3 1 41.9%	1 8 24.3%	1 6 21.6%	8 10.8%

【問】学生生活で満足できたものは何ですか。	特に	やや	あまり	まったく
(14) 授業以外の勉強を大学がサポートする体制	3 3 44.6%	3 0 40.5%	9 12.2%	1 1.4%
(15) 就職活動を大学がサポートする体制	3 9 52.7%	2 8 37.8%	4 5.4%	2 2.7%
(16) 大学独自の奨学金や資格取得支援金 （利用した人のみ）	3 7 50.0%	2 1 28.4%	5 6.8%	3 4.1%
(17) キャンパスの設備や雰囲気	3 1 41.9%	3 3 44.6%	7 9.5%	2 2.7%
(18) 自学自習のための設備（図書館を含む）	3 1 41.9%	3 0 40.5%	9 12.2%	3 4.1%
(19) 穂積駅からのスクールバス	4 2 56.8%	2 1 28.4%	4 5.4%	5 6.8%
(20) 大学でできた友人関係	4 8 64.9%	2 2 29.7%	1 1.4%	2 2.7%
(21) クラブ（体育会）活動やサークル活動 （クラブ、サークルに入った人のみ）	4 0 54.1%	1 1 14.9%	6 8.1%	3 4.1%
(22) 履修できる科目の種類や配当年次	3 8 51.2%	3 1 41.9%	3 4.1%	1 1.4%

【問】教員の学生への関わりで満足できたことは何ですか。	特に	やや	あまり	まったく
(23) 解りやすい授業を心掛けていた	3 8 51.2%	3 1 41.9%	3 4.1%	1 1.4%
(24) 外国語を使って交流する力を伸ばしてくれた	2 0 27.0%	3 4 45.9%	1 2 16.2%	6 8.1%
(25) グループで課題に取り組む機会を設けてくれた	3 3 44.6%	3 2 43.2%	6 8.1%	1 1.4%
(26) 勉強に関する質問に丁寧に答えてくれた	3 8 51.2%	3 0 40.5%	3 4.1%	1 1.4%
(27) 学生生活に関する相談に乗ってくれた	4 1 55.4%	2 8 37.8%	2 2.7%	1 1.4%
(28) 法学専門科目の学習への興味を持たせてくれた	3 7 50.0%	3 0 40.5%	4 5.4%	1 1.4%

【問】 (5) 卒業に当たって、大学生活に達成感・充実感はありますか。

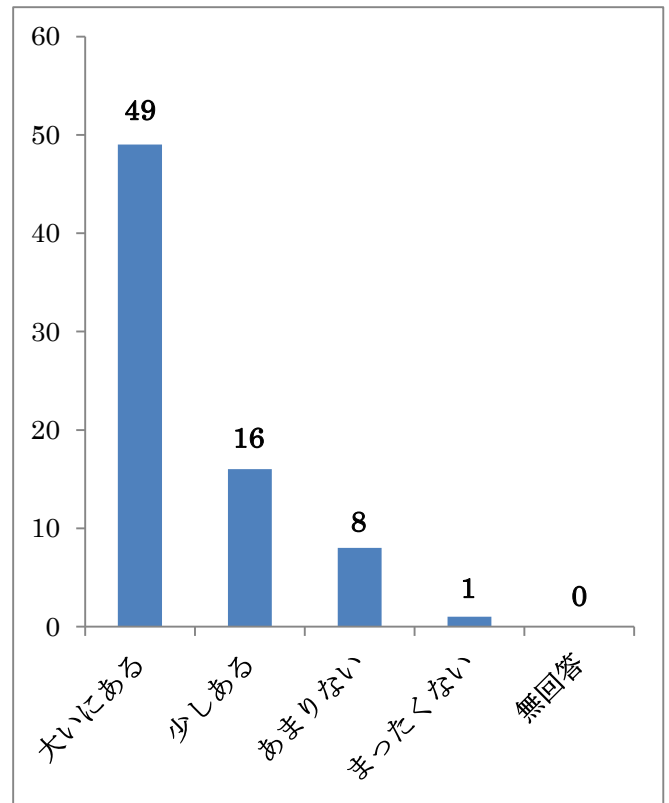
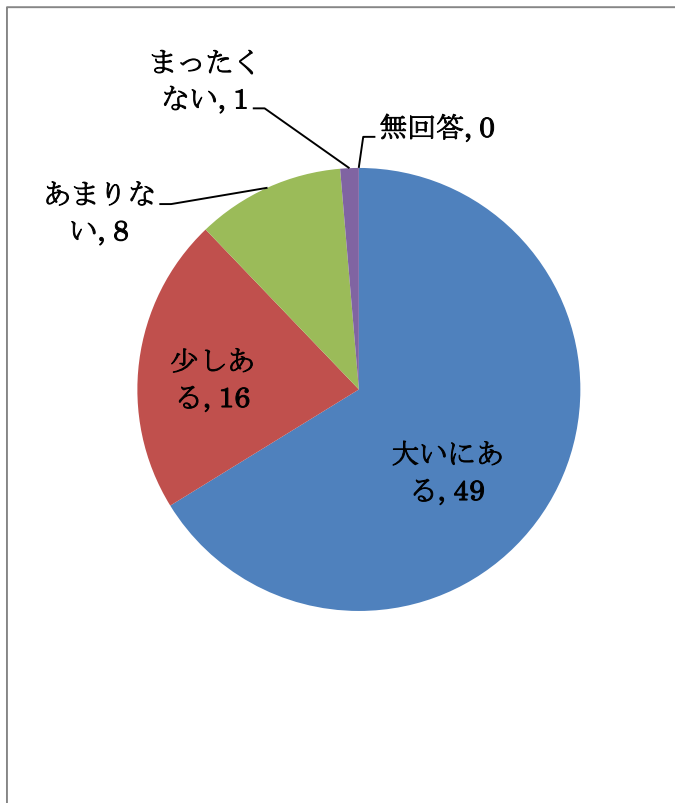

【問】 大学生活で力を入れて取り組んだことは何ですか。

(6) よい成績を取ることに

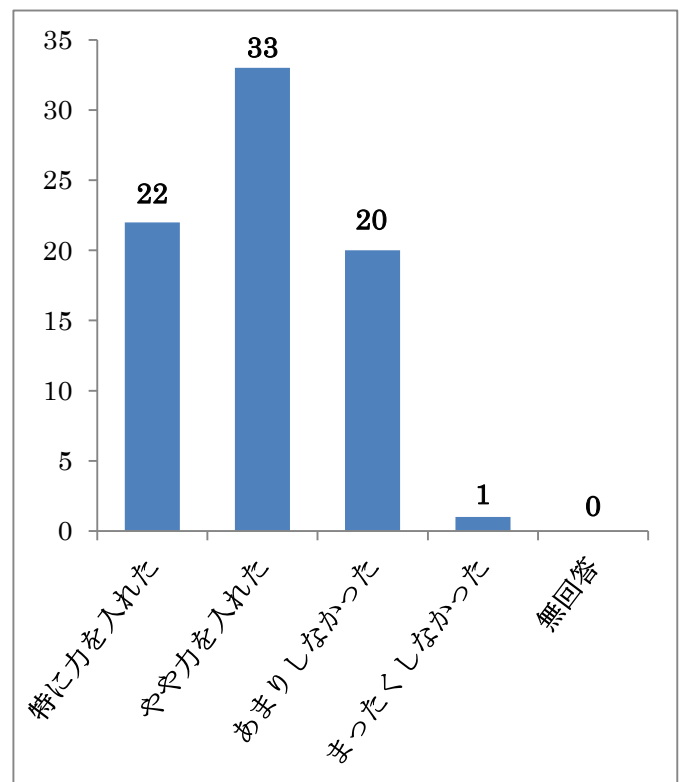
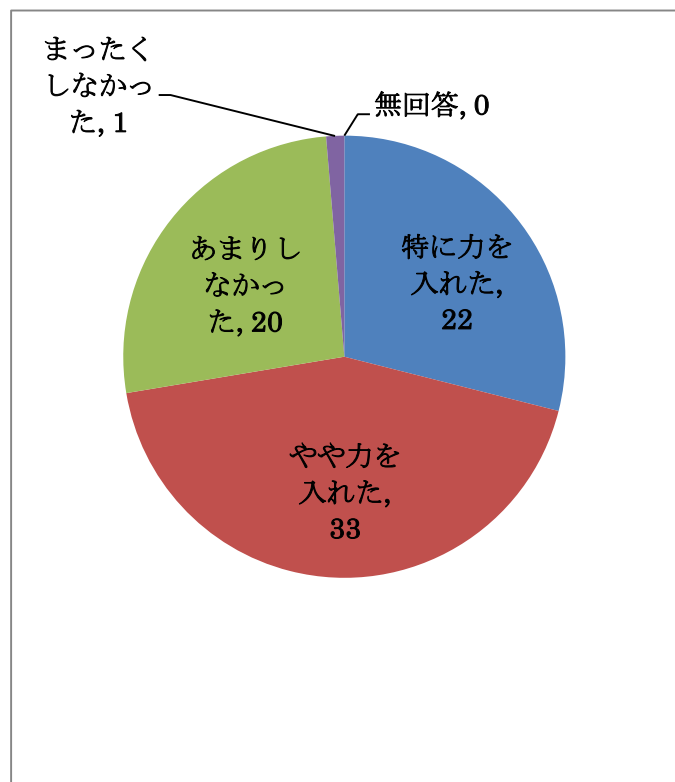

(7) 幅広く教養を身につけること

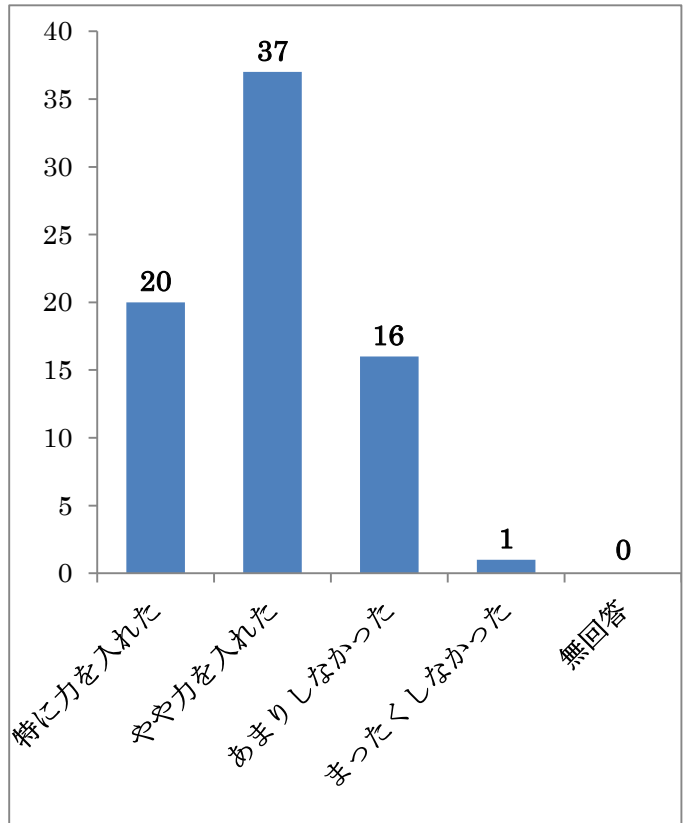
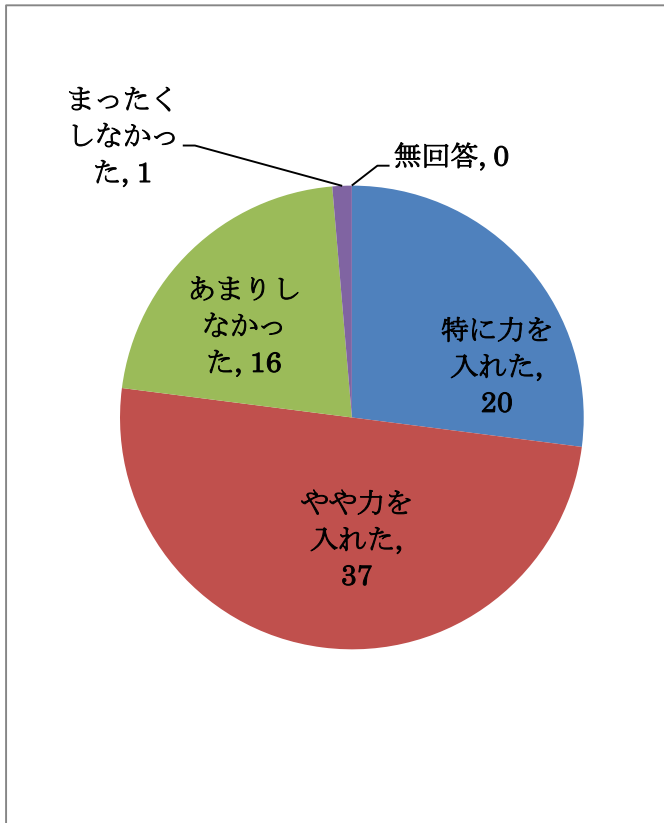

(8) 人間関係を広げること

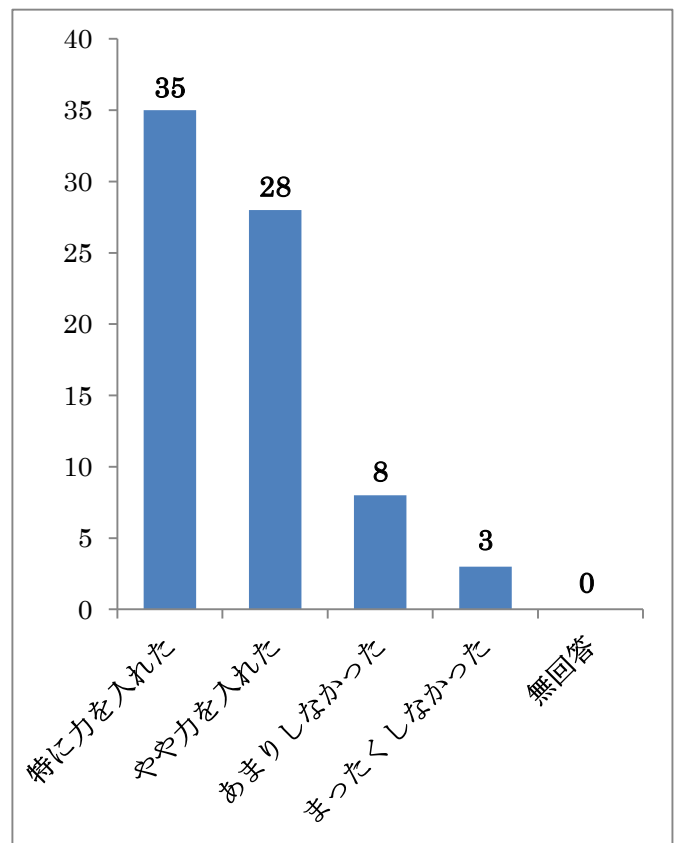
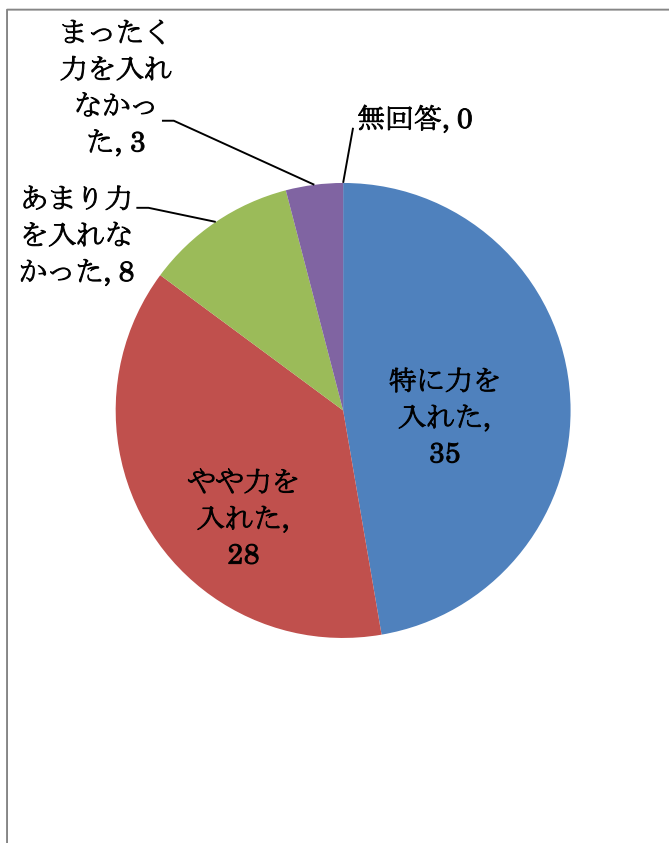

(9) 資格取得（公務員試験の勉強を含む）

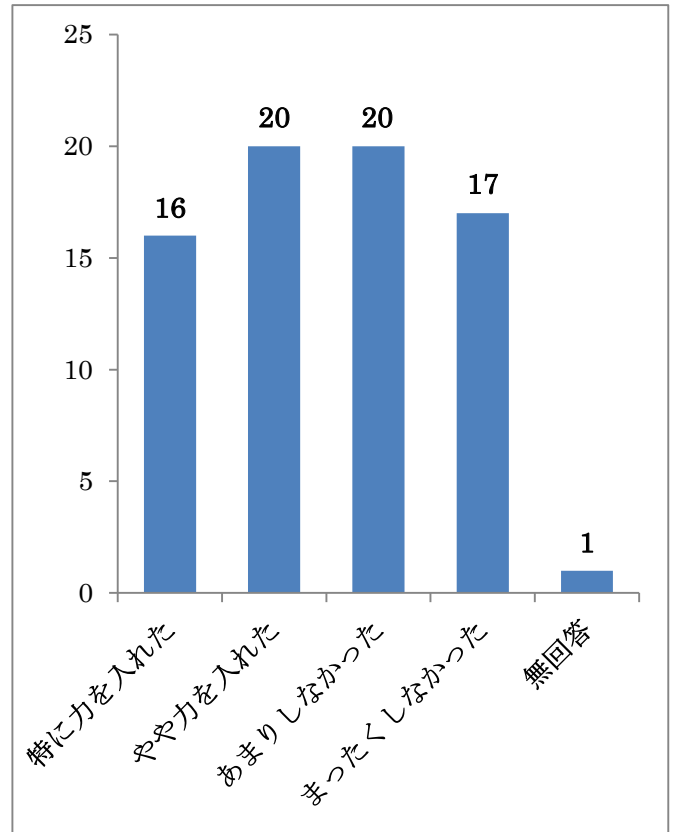
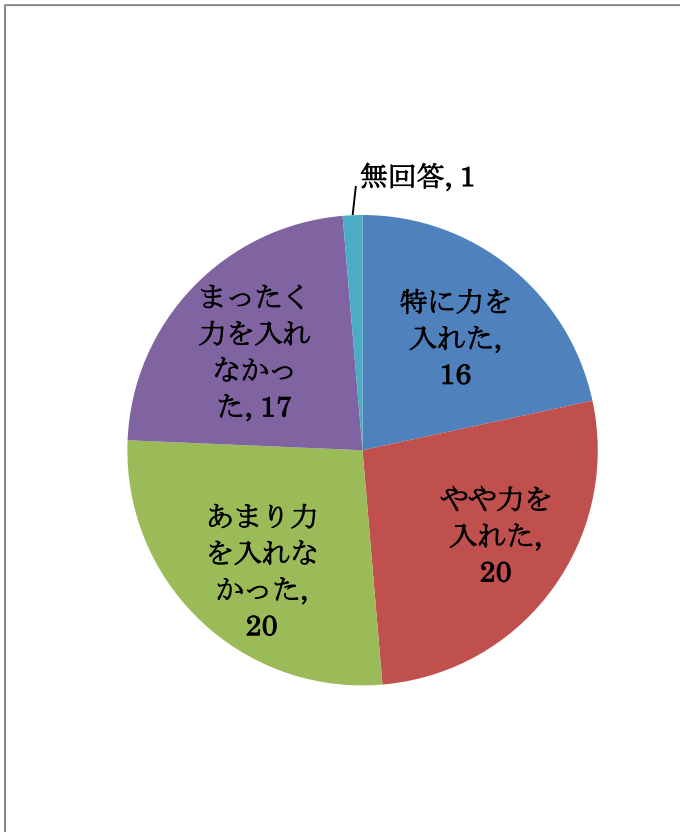

(10) 就職活動（インターンシップ参加を含む）

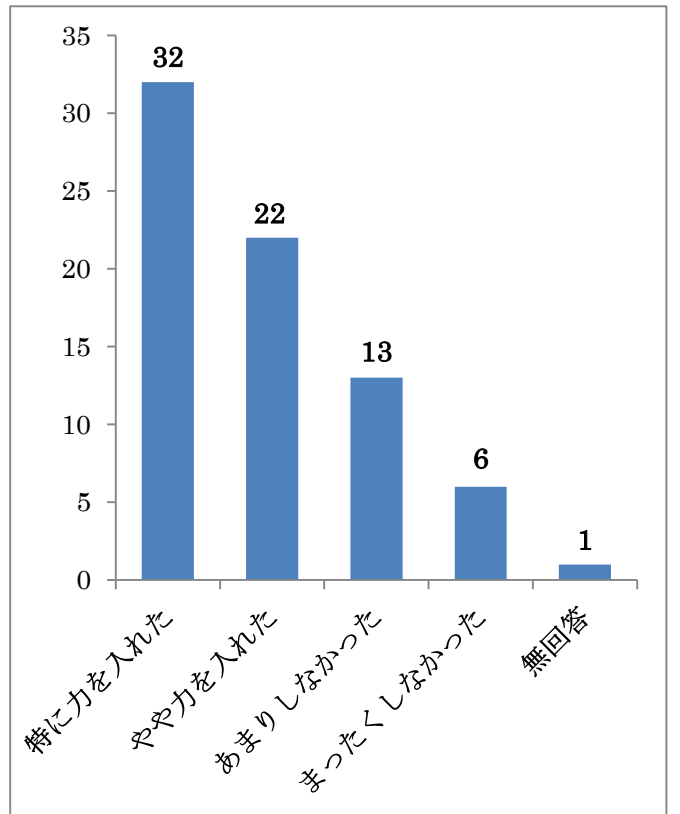
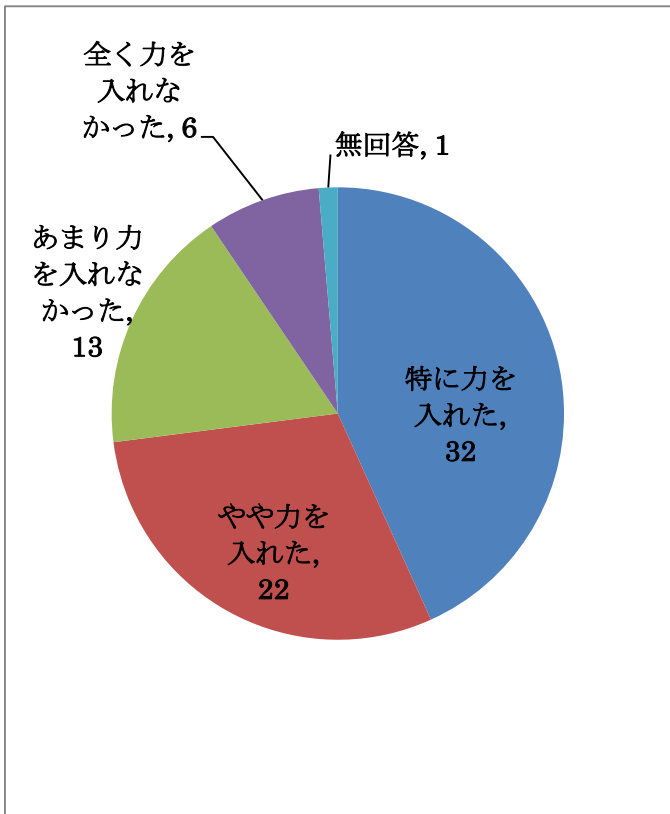

(11) クラブ（体育会）活動やサークル活動（クラブ、サークルに入った人のみ）

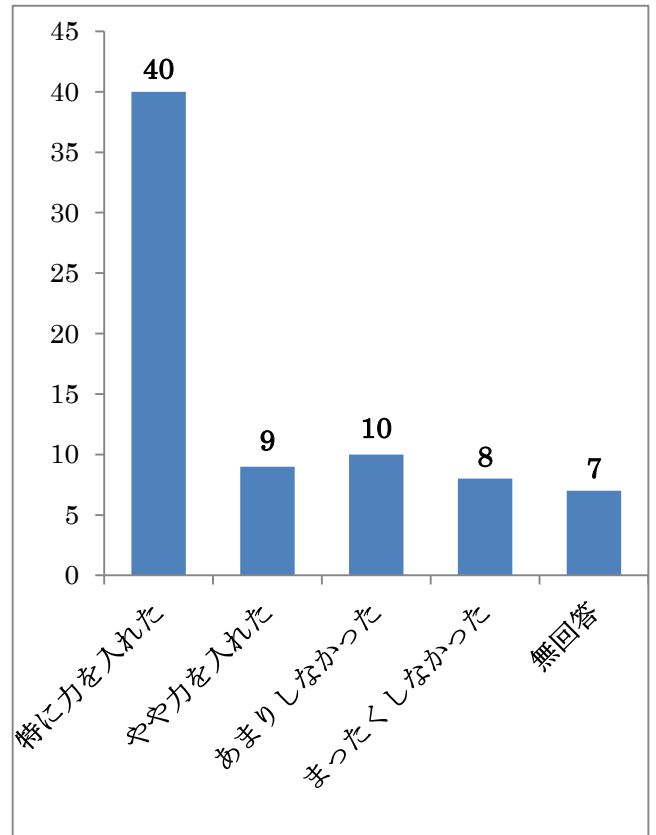
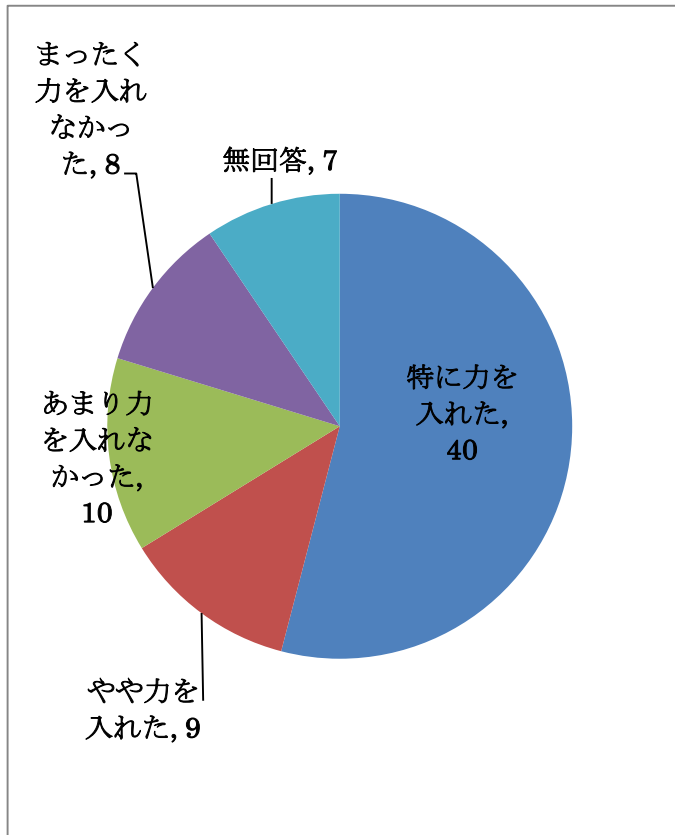

(12) ボランティア活動

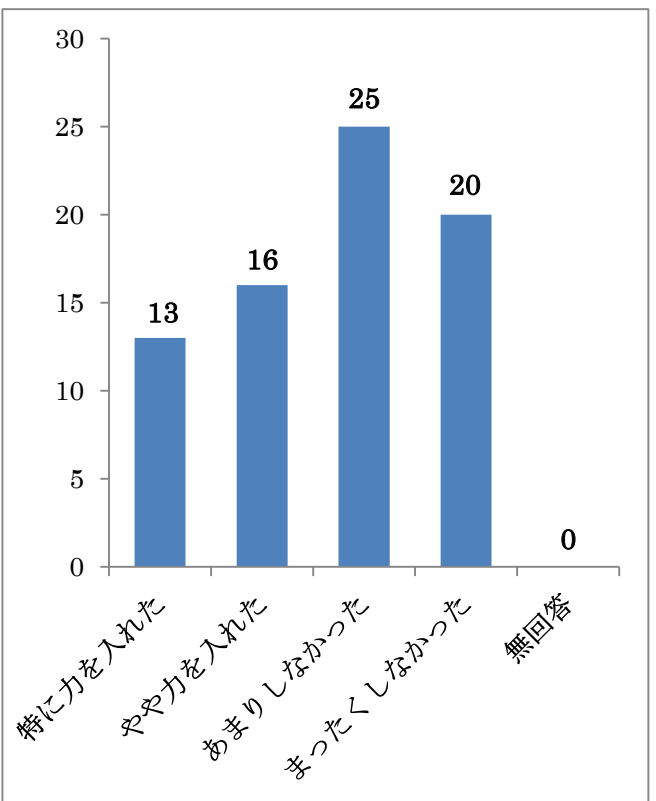
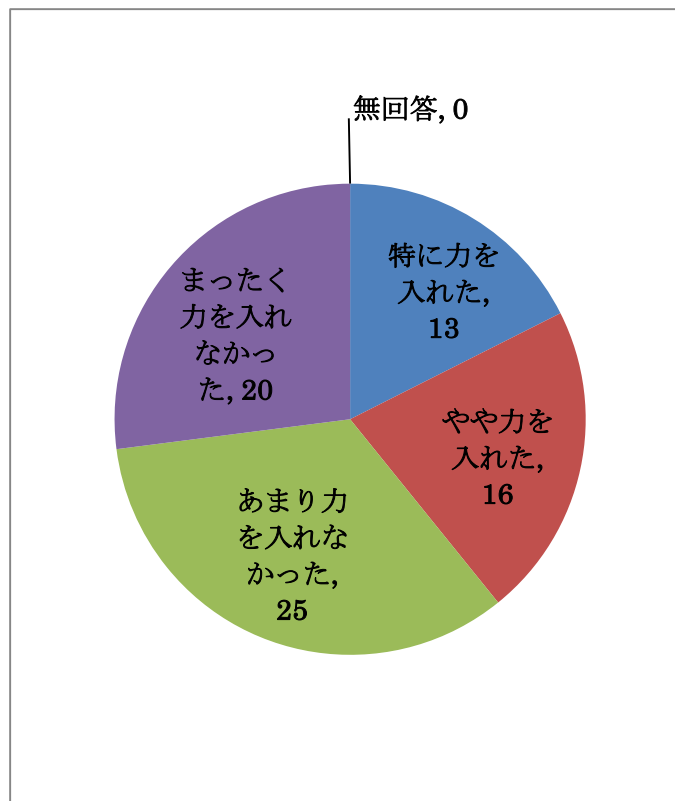

(13) アルバイト

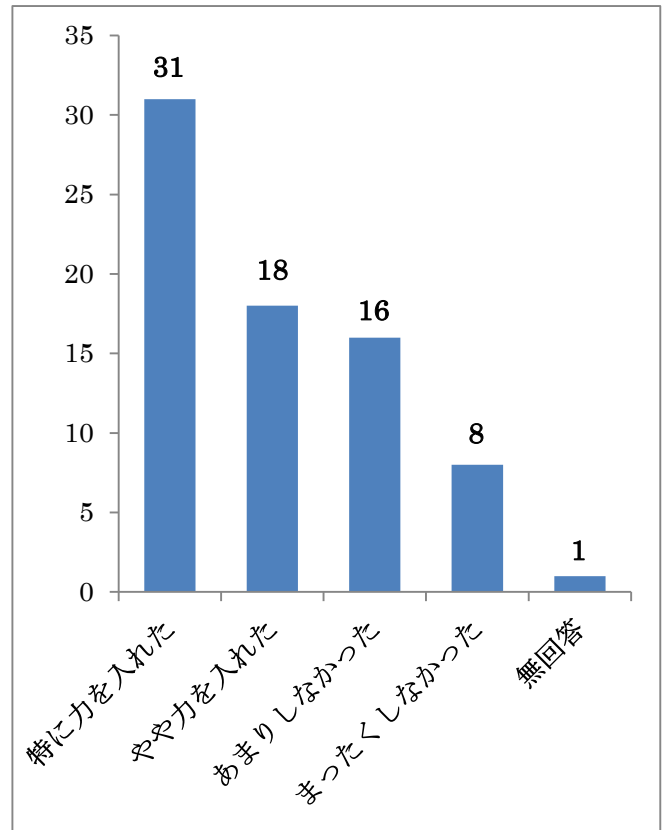
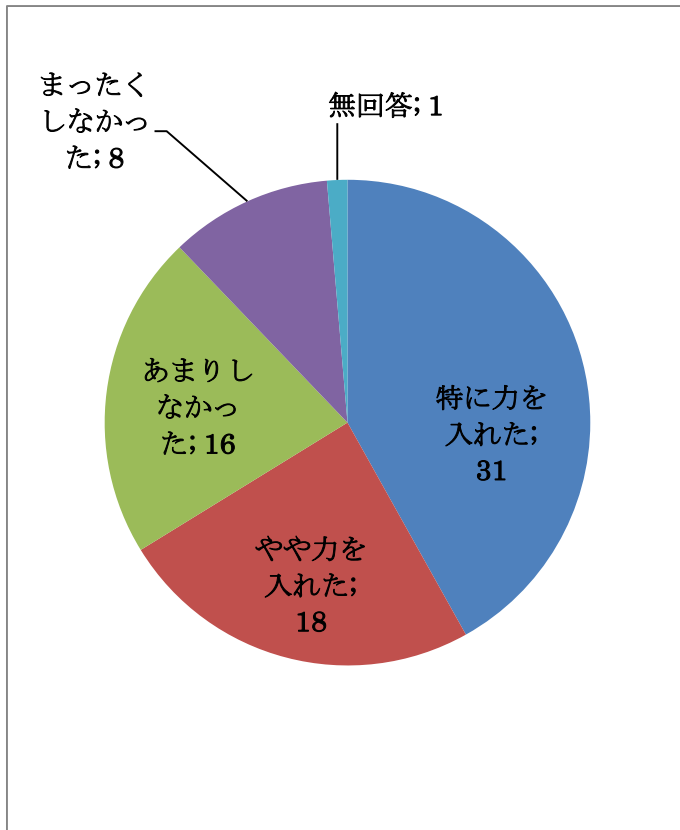

【問】 学生生活で満足できたものは何ですか。

(14) 授業以外の勉強を大学がサポートする体制

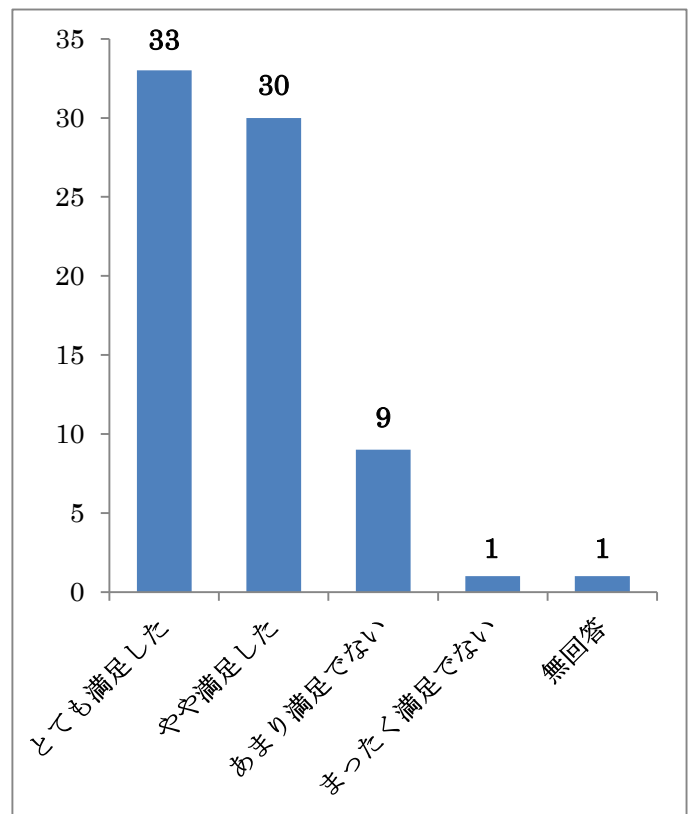
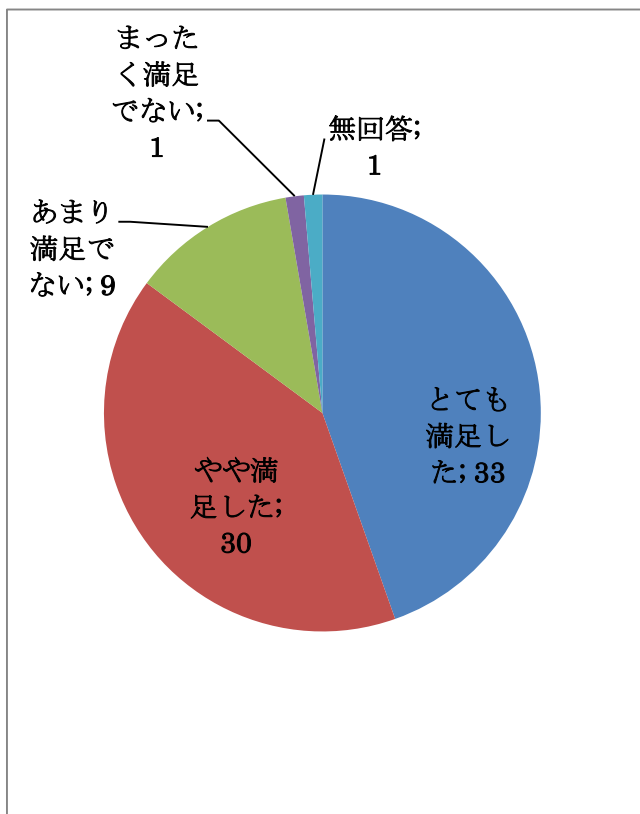

(15) 就職活動を大学がサポートする体制

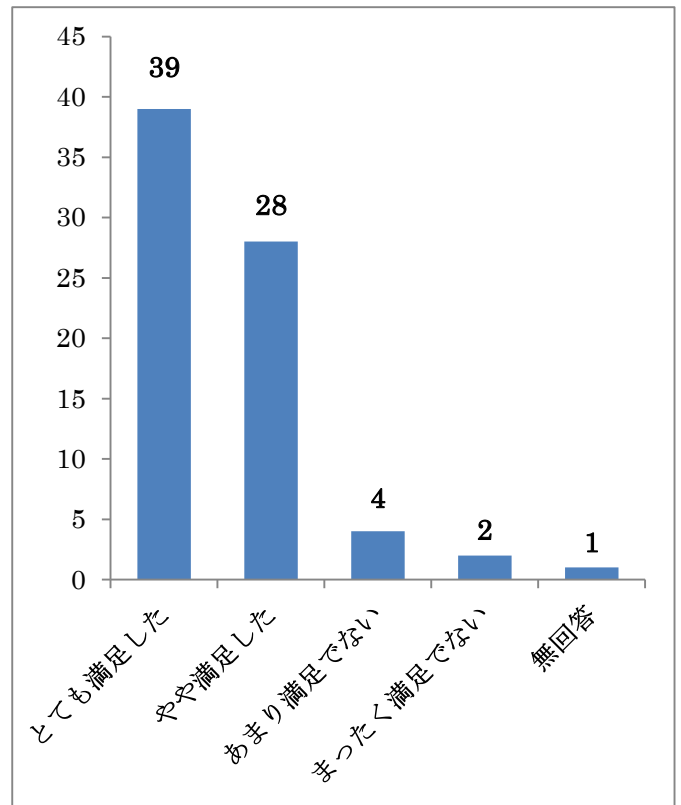
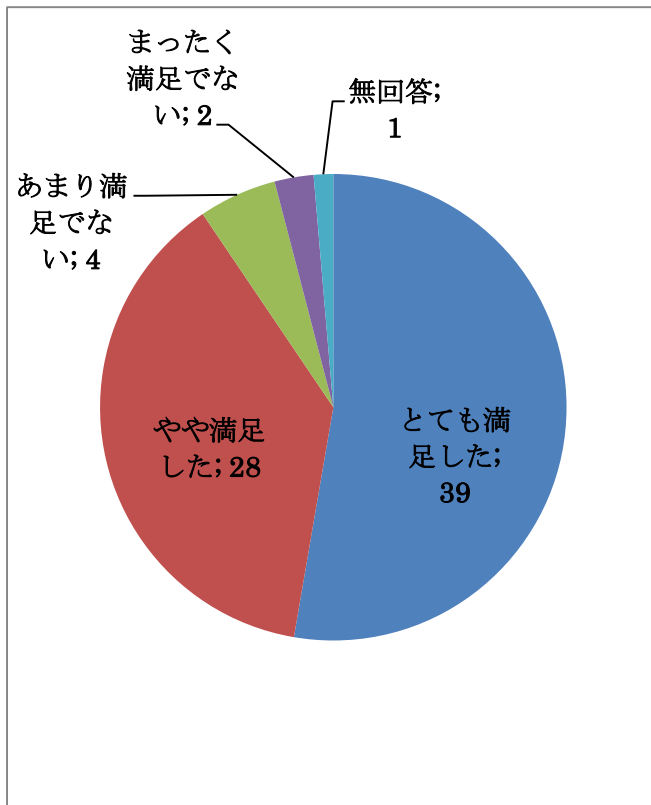

(16) 大学独自の奨学金や資格取得支援金 (利用した人のみ)

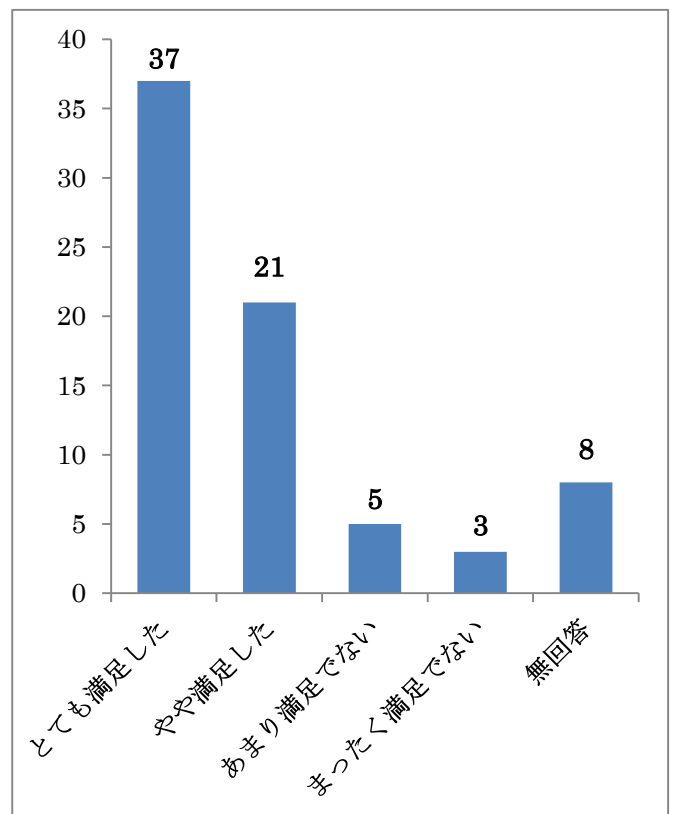
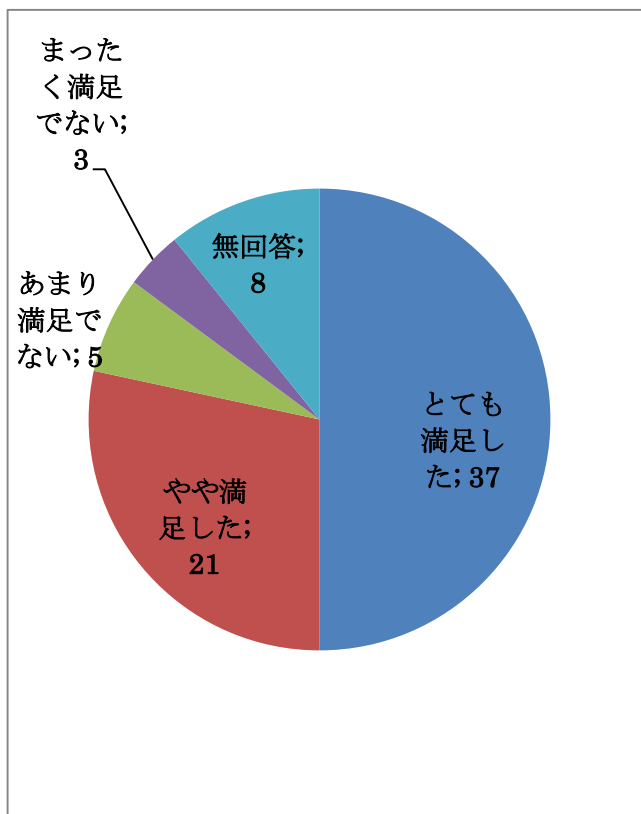

(17) キャンパスの設備や雰囲気

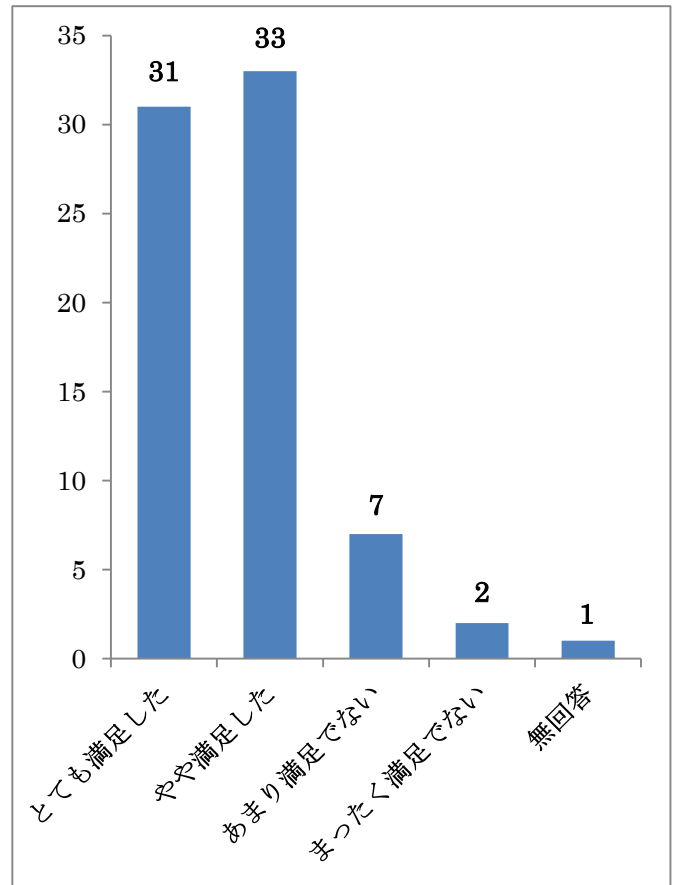
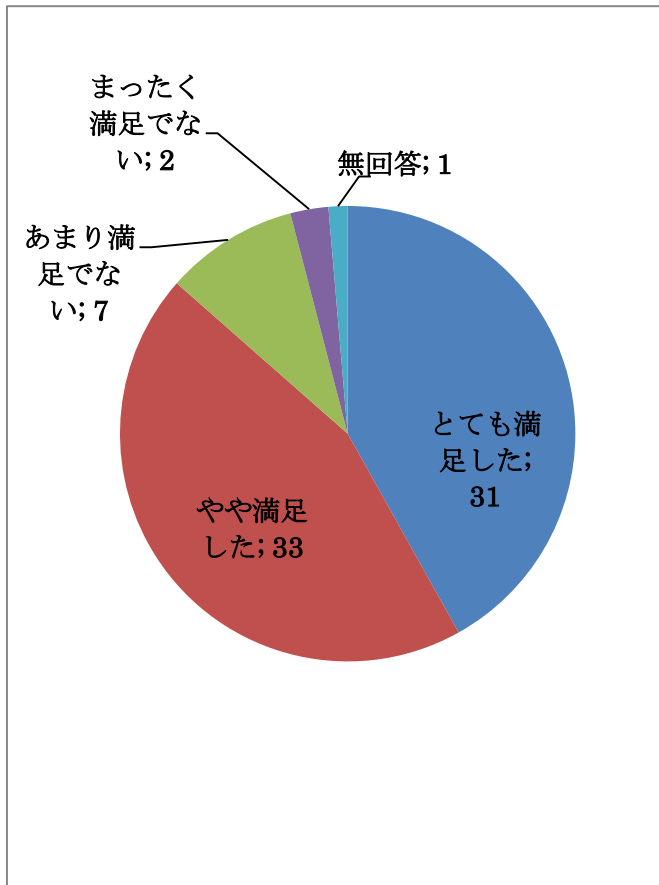

(18) 自学自習のための設備 (図書館を含む)

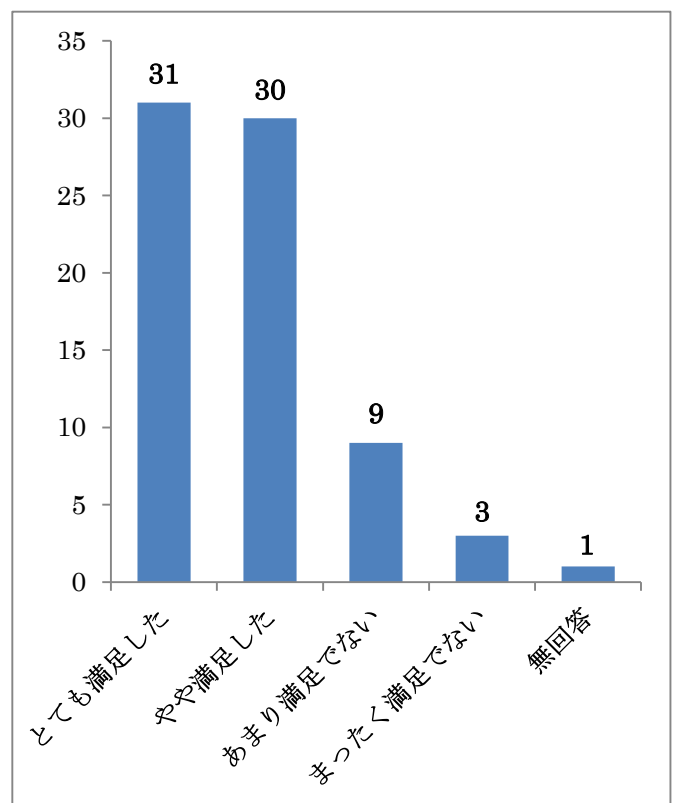
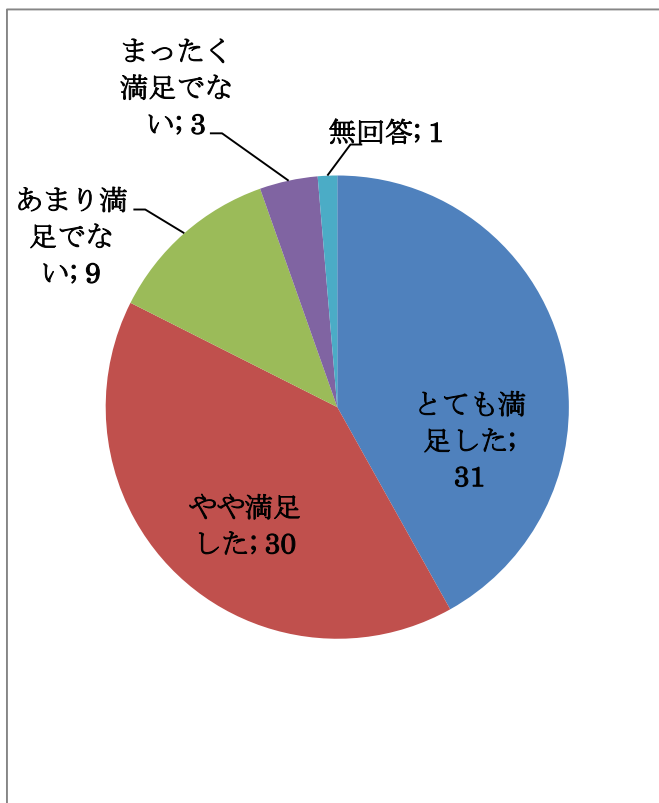

(19) 穂積駅からのスクールバス

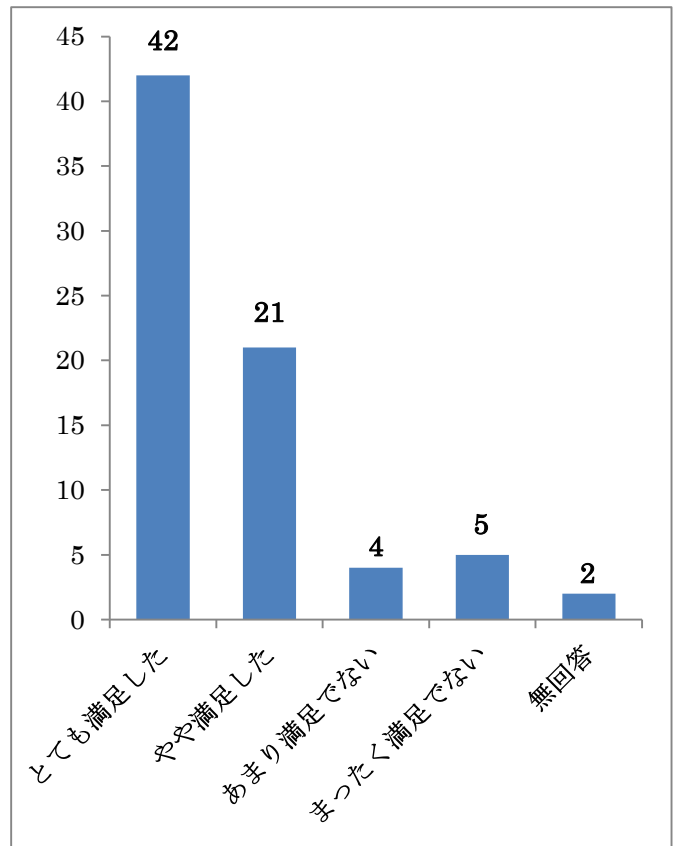
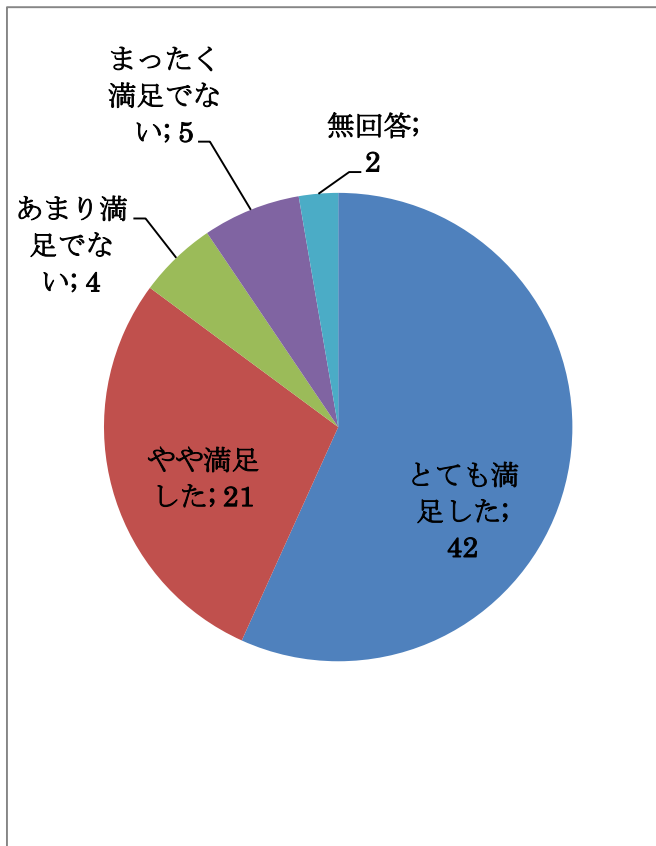

(20) 大学でできた友人関係

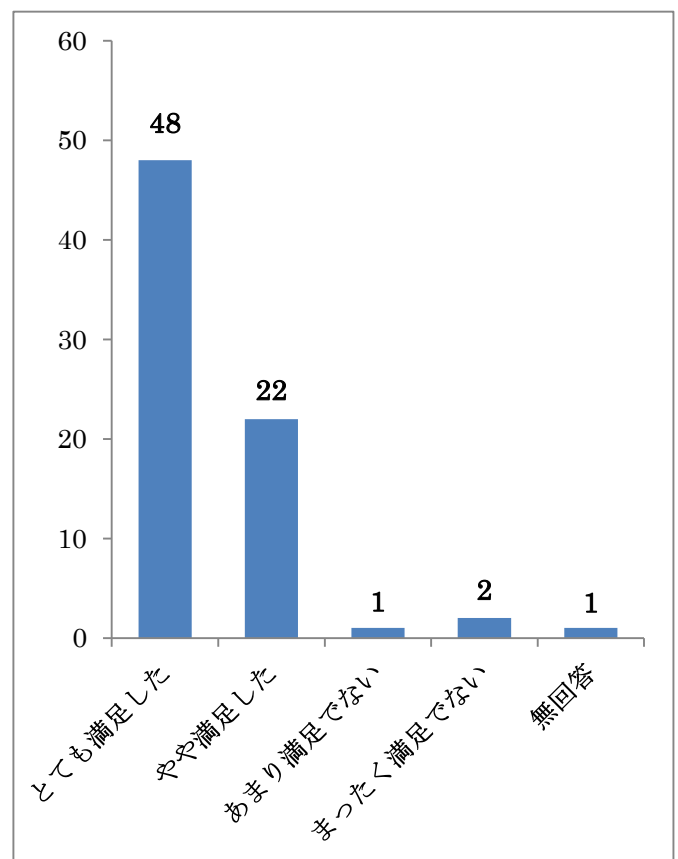
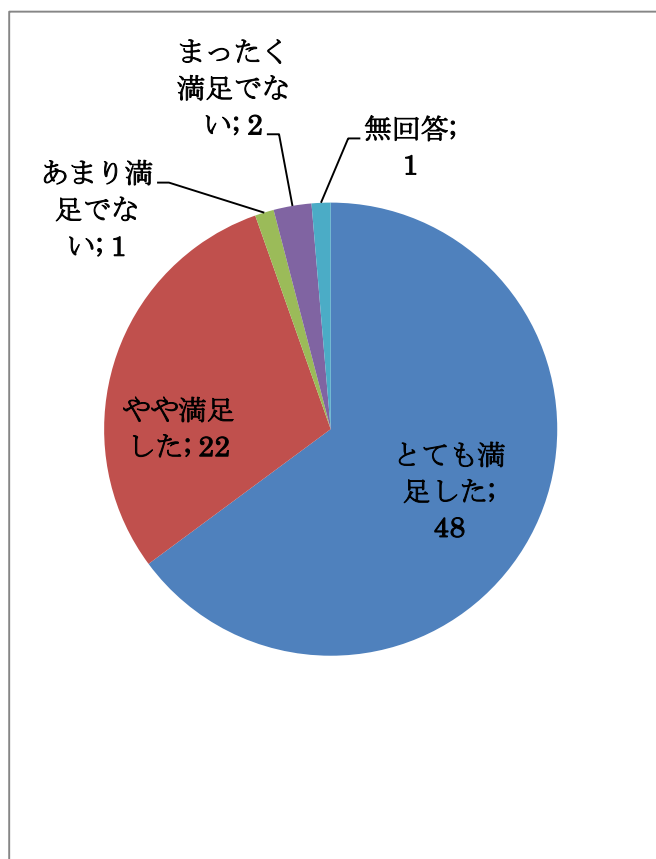

(21) クラブ（体育会）活動やサークル活動（クラブ、サークルに入った人のみ）

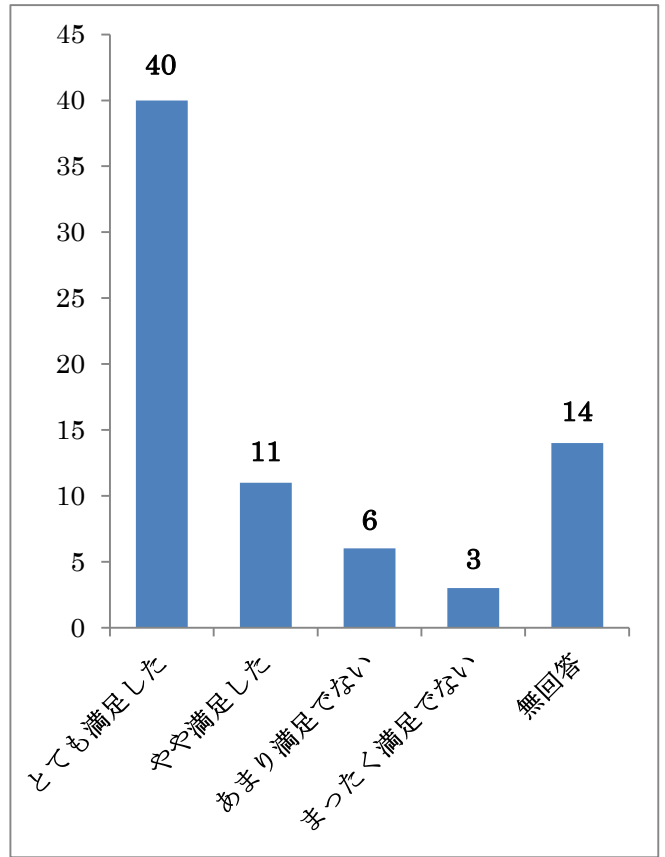
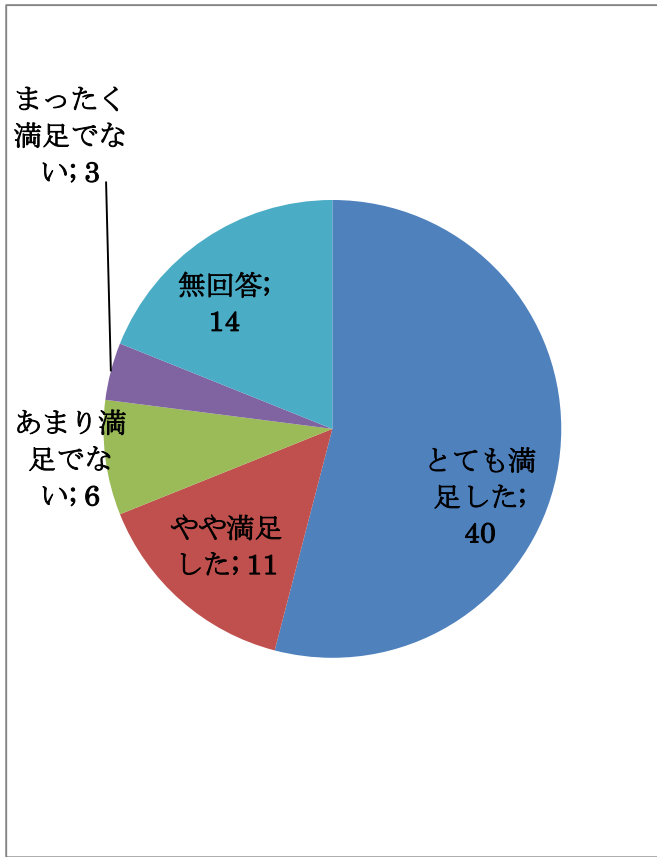

(22) 履修できる科目の種類や配当年次

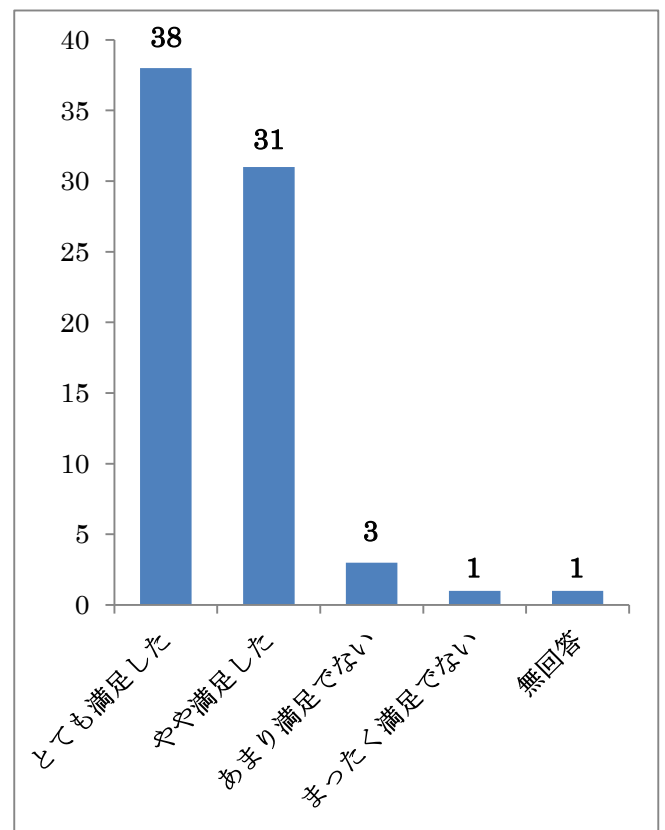
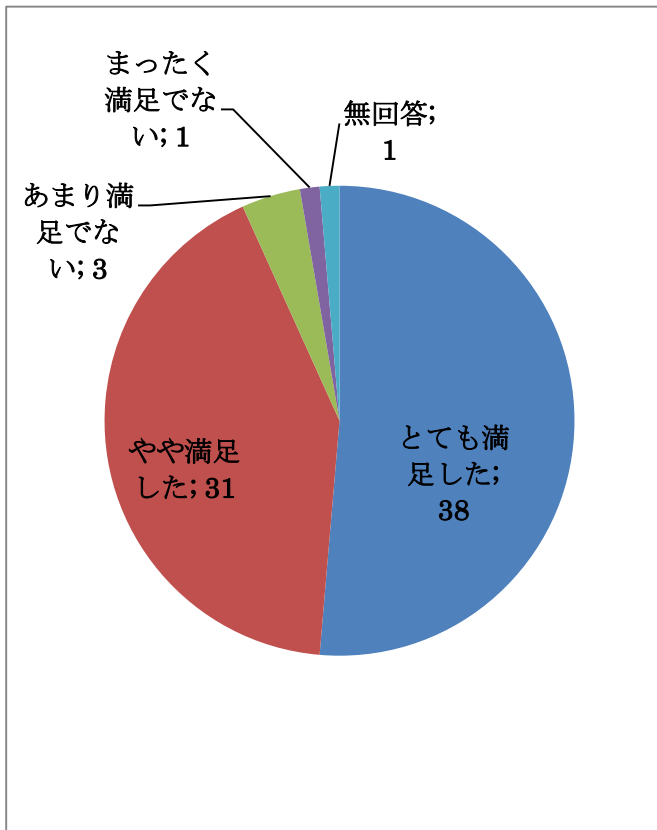

【問】 教員の学生への関わりで満足できたことは何ですか。

(23) 解りやすい授業を心掛けていた

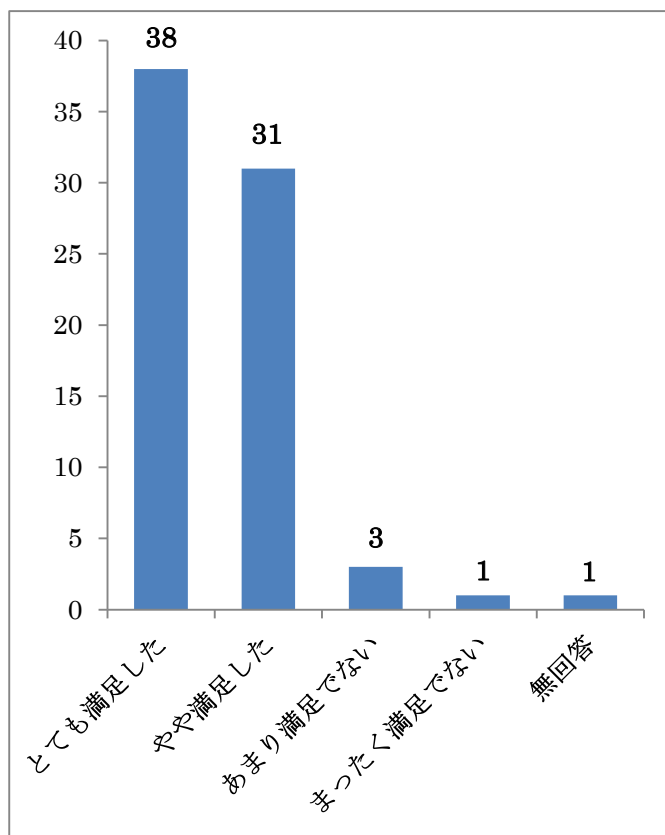
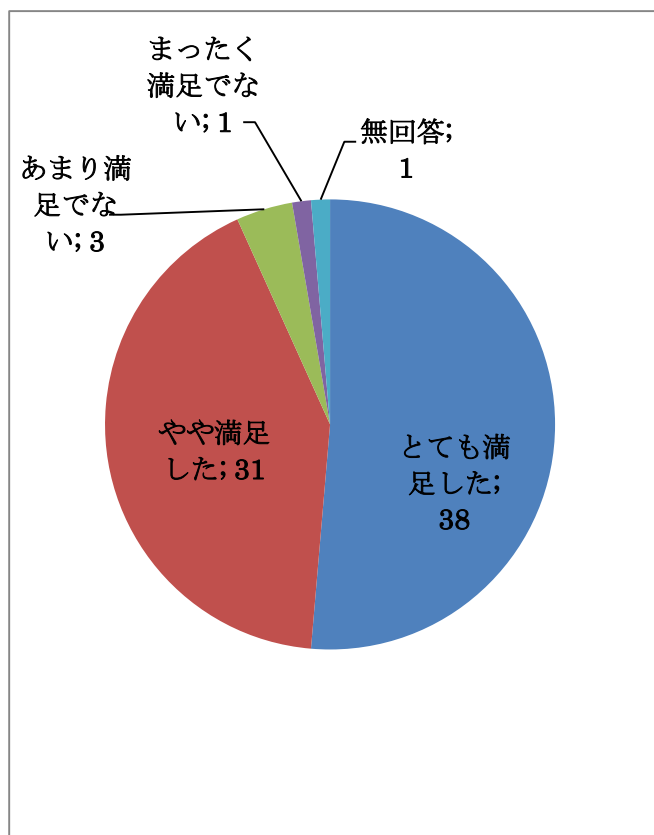

(24) 外国語を使って交流する力を伸ばしてくれた

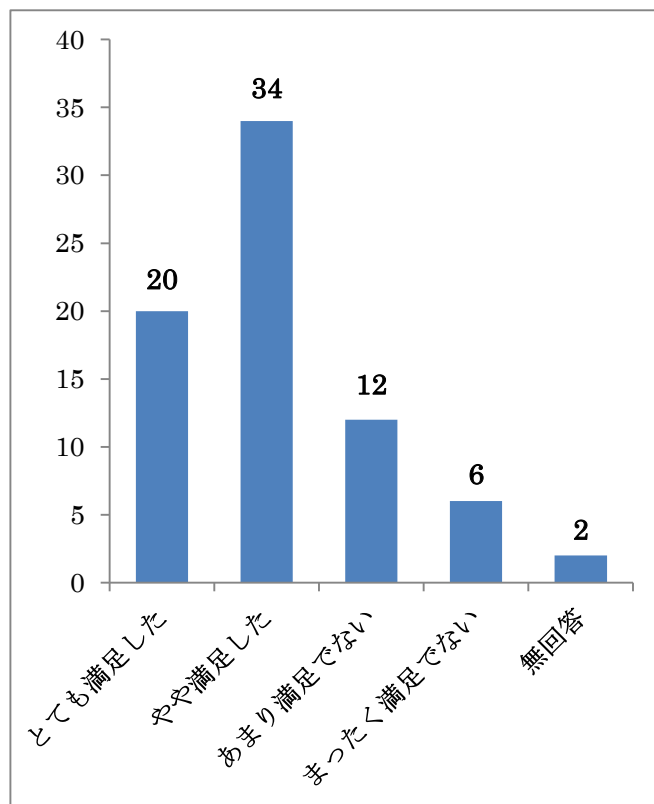
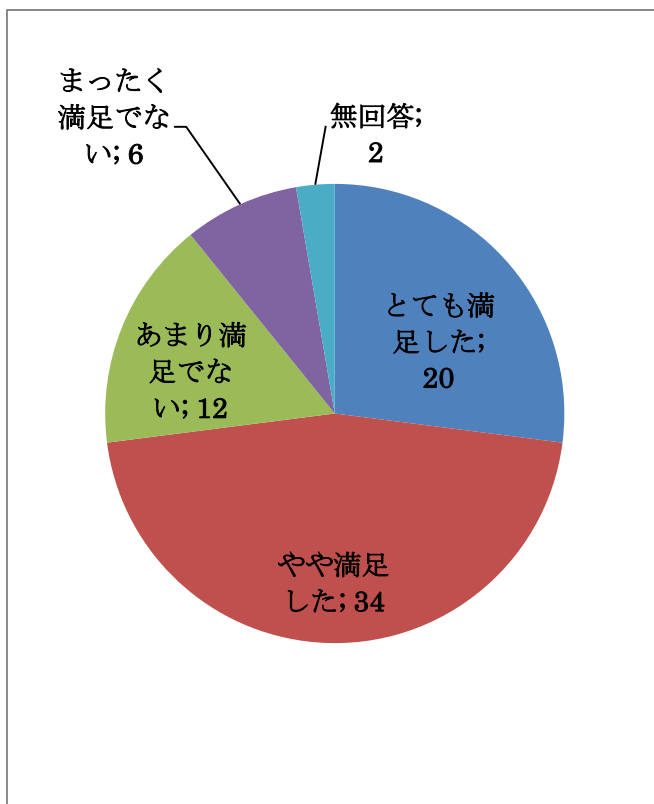

(25) グループで課題に取り組む機会を設けてくれた

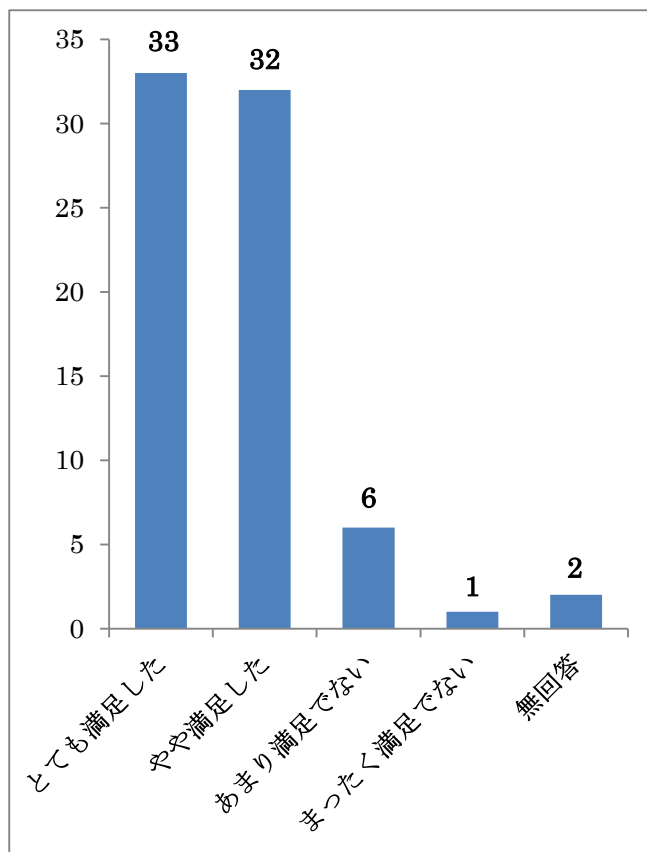
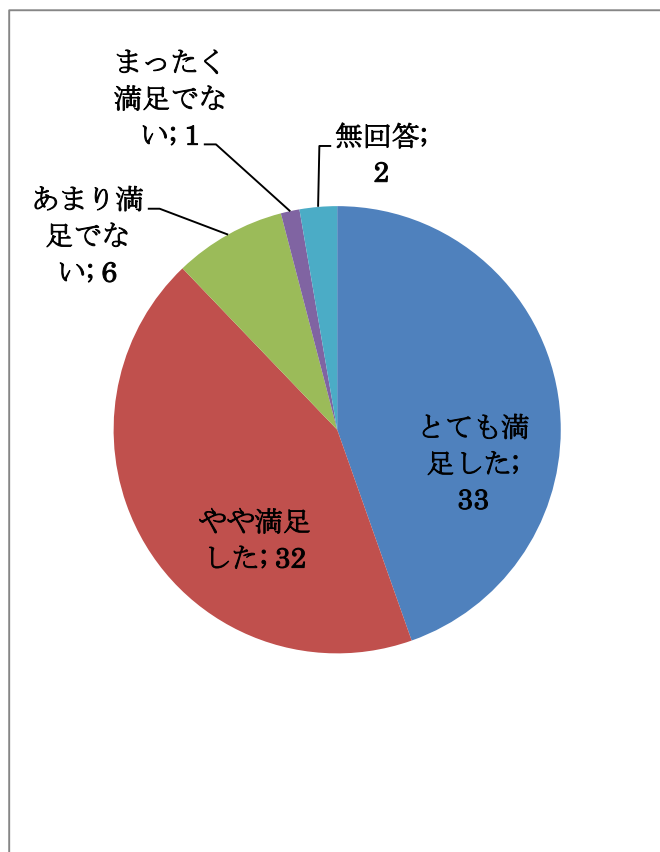

(26) 勉強に関する質問に丁寧に答えてくれた

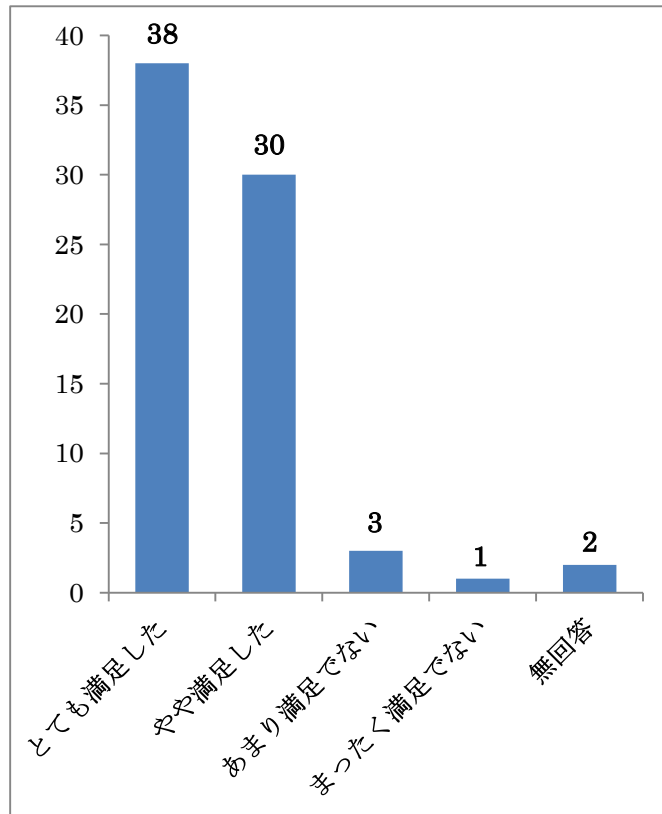
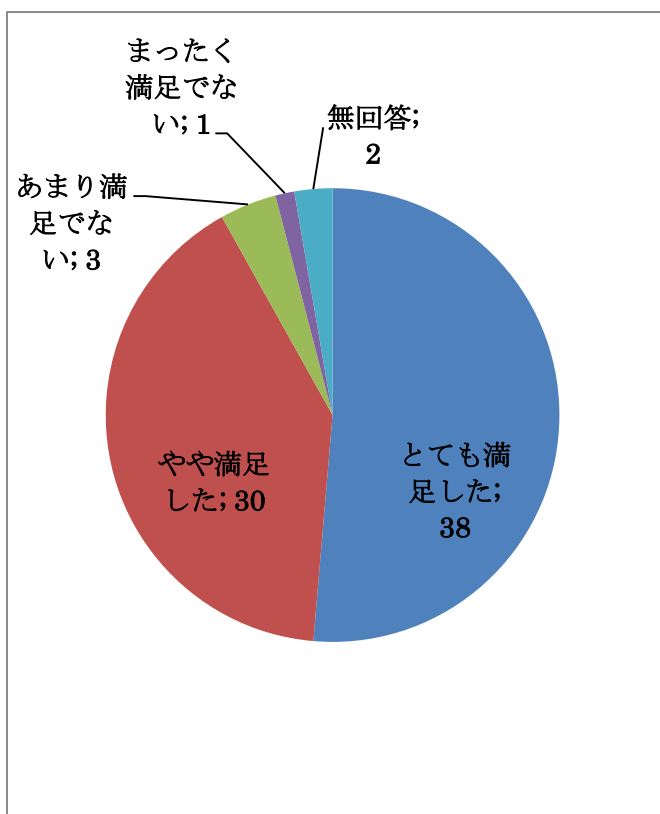

(27) 学生生活に関する相談に乗ってくれた

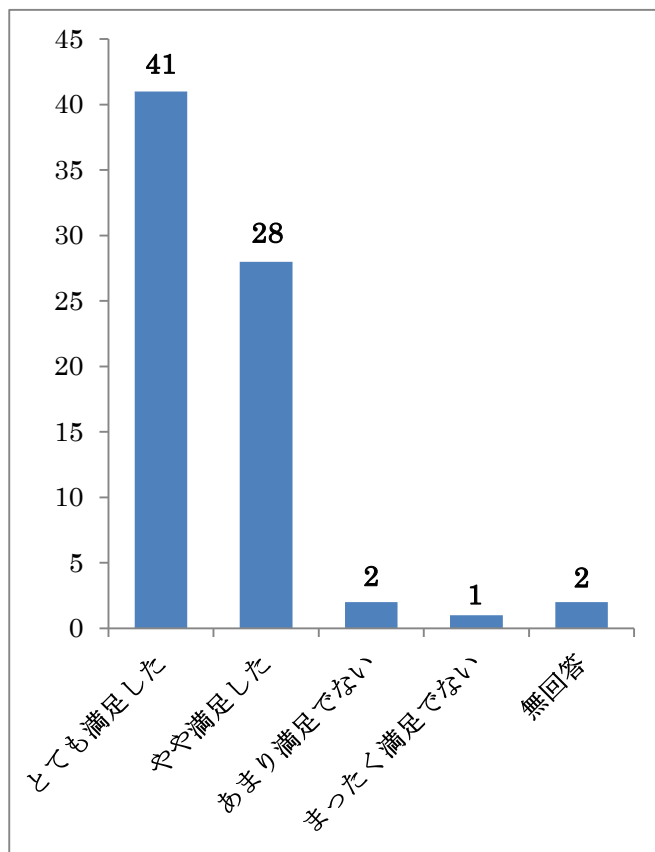
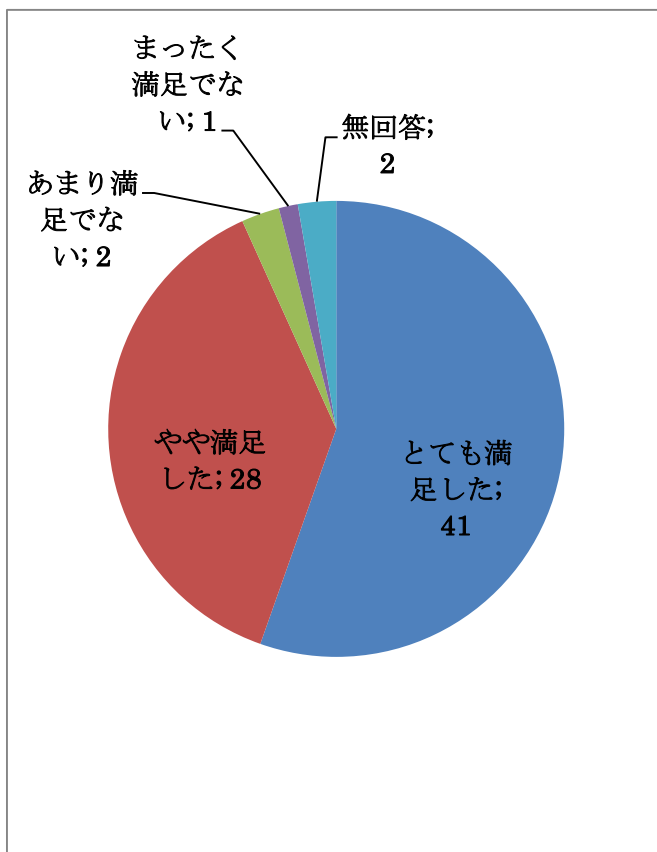

(28) 法学専門科目の学習への興味を持たせてくれた

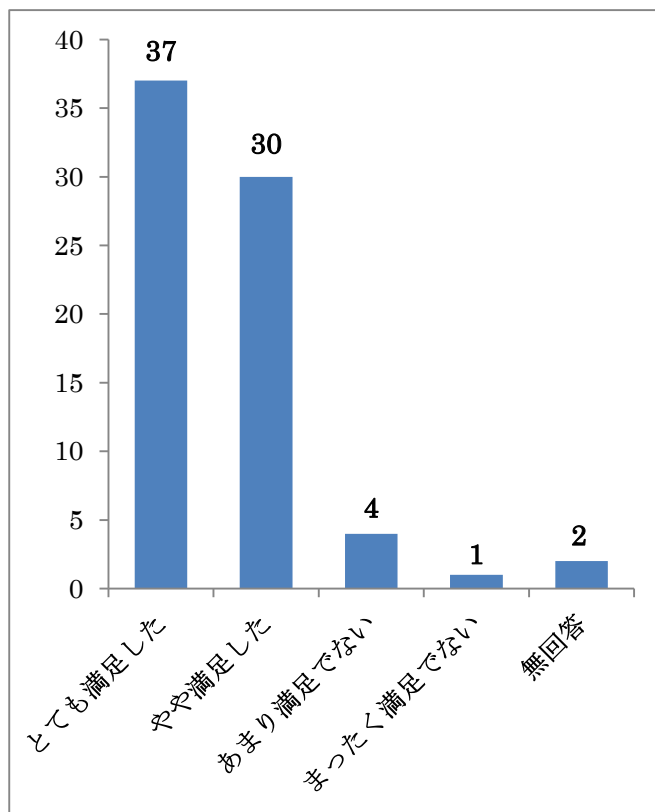
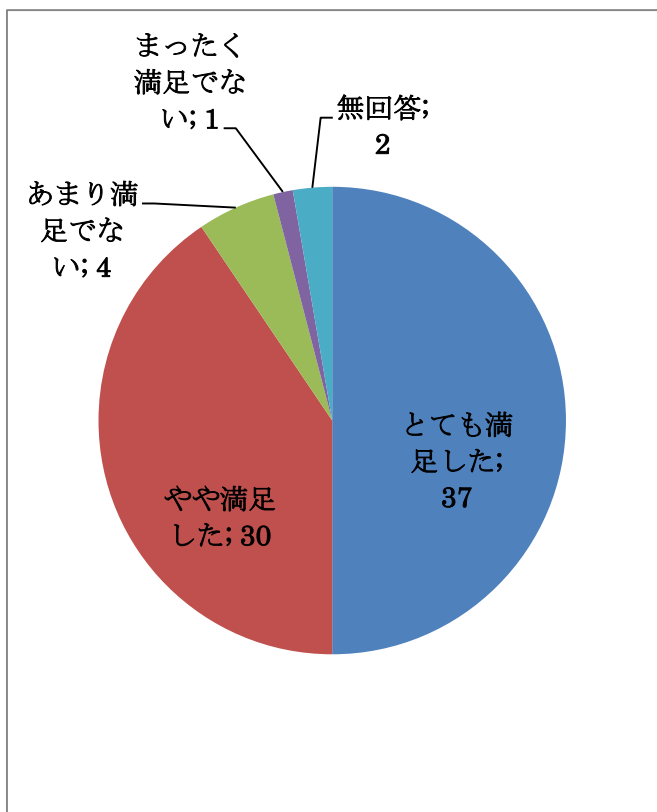

【自由記述】

(29) 学生生活について、大学として今後特に改善した方が良いと思うこと

- ・ ウェイトトレーニングルームの鍵
- ・ 学内の自転車ルール
- ・ 自由に止められる大学の駐車場がほしい
- ・ 学バスの本数増加
- ・ 学バスの本数、大垣から来る人への配慮
- ・ もっと学生の意見を採り入れても良いと思う
- ・ 学食はもう少し美味しくできると思う
- ・ 朝日大学卒がまったく意味を持っていない

(30) 教員の学生への関わりについて、今後特に改善した方が良いと思うこと

- ・ ゼミ生の集まりが悪い
- ・ もっとゼミでの関わりを増やしたかった

(31) いま振り返って、「教えておいてほしかった」または「教わって、後々役に立った」と思うこと

- ・ 教わったすべてのことが役に立った
- ・ 第二外国語を必修で欲しかった
- ・ 就活をするにあたっての面接の練習
- ・ これから就職する場所と法律には関係がある。法学部で学んだことが役に立っていくと思う
- ・ 就職先の相談や資格取得のサポートが充実していた
- ・ 楽しい四年間だった
- ・ たくさんの愛をありがとう！

2017年度法学部卒業生アンケート分析 まとめ

・小 括

【問】卒業に当たって、大学生活に達成感・充実感はありますか。

「大いにある」と回答した者が66.2%を占め、多くの学生が大学生活に達成感・満足感を得て卒業を迎えている。他方で「あまりない」と回答した者も10.8%おり、二極分化の傾向が見られる点に留意すべきである。

【問】大学生活で力を入れて取り組んだことは何ですか。

「(6) よい成績を取ること」「(7) 幅広く教養を身につけること」「(8) 人間関係を広げること」「(10) 就職活動」の各項目については、「特に力を入れた」「やや力を入れた」と回答した者が70%を超えている。他方で、前年度も他項目に比べてポイントが低かった「(9) 資格取得」は、さらに下げて50%に届かなかった。

【問】学生生活で満足できたものは何ですか。

「特に満足した」「やや満足した」と回答した者の割合がほとんどの項目で80%を超える高いポイントを示している。

【問】教員の学生への関わりで満足できたことは何ですか。

多くの質問項目で「特に満足した」「やや満足した」と回答した者の割合が90%前後に達しているが、「(24) 外国語を使って交流する力を伸ばしてくれた」は70%強に留まった。

・総 括（および前年度との比較）

総じて、満足度を尋ねる各項目とも高い数値が得られ、回答の傾向は前年度（2016年度）卒業生と同様であった。前年度比で大幅な変化が見られた項目としては、「【問】大学生活で力を入れて取り組んだこと」の「(12) ボランティア活動」について「特に力を入れた」「やや力を入れた」と回答した者の割合が13.6ポイント下降、「(13) アルバイト」について「特に力を入れた」「やや力を入れた」と回答した者の割合が10.8ポイント下降した。

「【問】学生生活で満足できたもの」について、「(17) キャンパスの設備や雰囲気」に「特に満足した」「やや満足した」と回答した者が8.4ポイント上昇したのに対し、「(18) 自学自習の設備（図書館を含む）」に「特に満足した」「やや満足した」と回答した者は7.5ポイント下降している。

「【問】教員の学生への関わりで満足できたこと」はすべての項目において前年度とかなり近似した値を示しており、そのうち「(24) 外国語を使って交流する力を伸ばしてくれた」のみ、「特に満足した」「やや満足した」と回答した者の割合が他項目より低いのも前年度同様である。これは、法学部の英語が1年次のみ必修で、多くの学生は卒業時点で英語を履修しなくなって久しい、ということが関わっているものと思われる。

経営学部 2018 年 3 月卒業生
アンケート結果

1. 回収率および属性

(1)回収率

学科	卒業生数	回収数	回収率
経営	73	52	71.2%
経営情報	1	1	100.0%
ビジネス企画	107	72	67.3%
計	181	125	69.1%

2017年3月卒業生アンケートは卒業式時に実施した。今回のアンケートは12月20日から卒業式までにゼミごとに実施した。ゼミによっては回答を拒否する学生がいたり、再三の求めにもかかわらず実施後のアンケート用紙をIR推進委員に返却しない教員がいたりしたため、回収率は2017年3月の率と比べ20ポイント近く低い。

(2)性別

学科	男	女	無回答	計
経営	36	16	0	52
経営情報	1	0	0	1
ビジネス企画	61	7	4	72
計	98	23	4	125

(3)クラブ活動

学科	体育会	学友会	その他	無回答	計
経営	14	8	26	4	52
経営情報	0	0	1	0	1
ビジネス企画	49	4	19	0	72
計	63	12	46	4	125

(4)自宅／下宿

学科	自宅	下宿	無回答	計
経営	30	22	0	52
経営情報	1	0	0	1
ビジネス企画	23	44	5	72
計	54	66	5	125

2. 集計結果

(5)から(28)の項目について、経営学部全体、経営学科、ビジネス企画学科の集計結果を示す。なお、経営情報学科の卒業生は1名のため、集計を行っていない。

【経営学部全体】

■卒業に当たって、大学生生活に達成感・充実感はありますか。

(5)大学生生活の達成感・充実感

大いにある	少しある	あまりない	まったくない	無回答	計
48	58	14	4	1	125
38%	46%	11%	3%	0%	100%

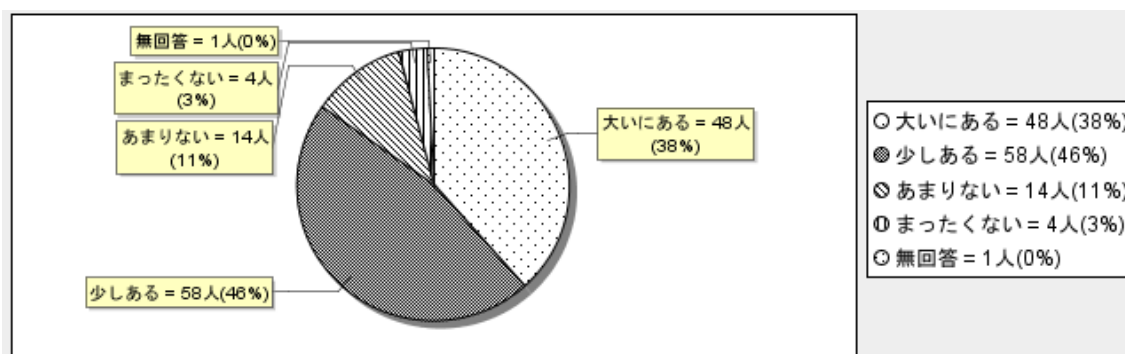

■大学生生活で力を入れて取り組んだことは何ですか。

(6) よい成績を取ることに

特に力を入れた	やや力を入れた	あまりしなかった	まったくしなかった	無回答	計
21	54	44	6	0	125
16%	43%	35%	4%	0%	100%

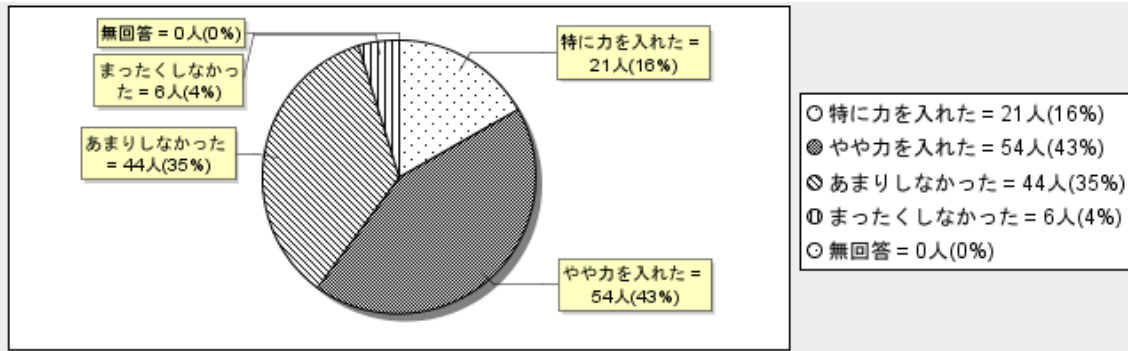

(7) 幅広く教養を身につけること

特に力を入れた	やや力を入れた	あまりしなかった	まったくしなかった	無回答	計
22	63	34	6	0	125
17%	50%	27%	4%	0%	100%

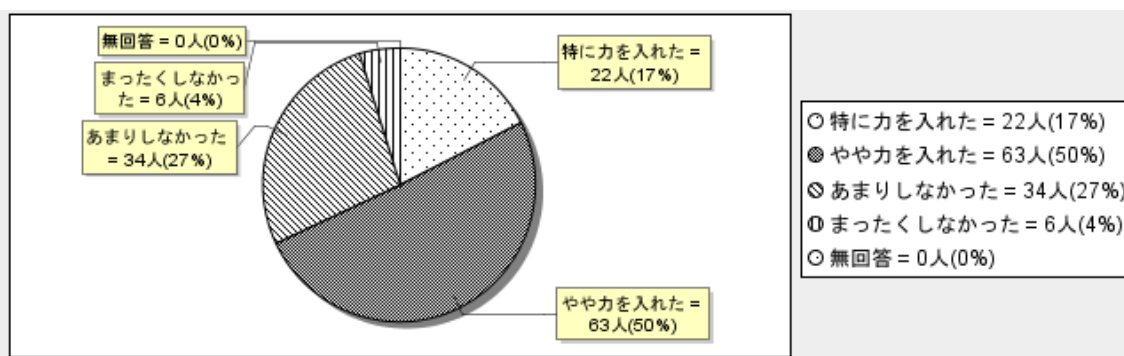

(8) 人間関係を広げること

特に力を入れた	やや力を入れた	あまりしなかった	まったくしなかった	無回答	計
35	52	31	7	0	125
28%	41%	24%	5%	0%	100%

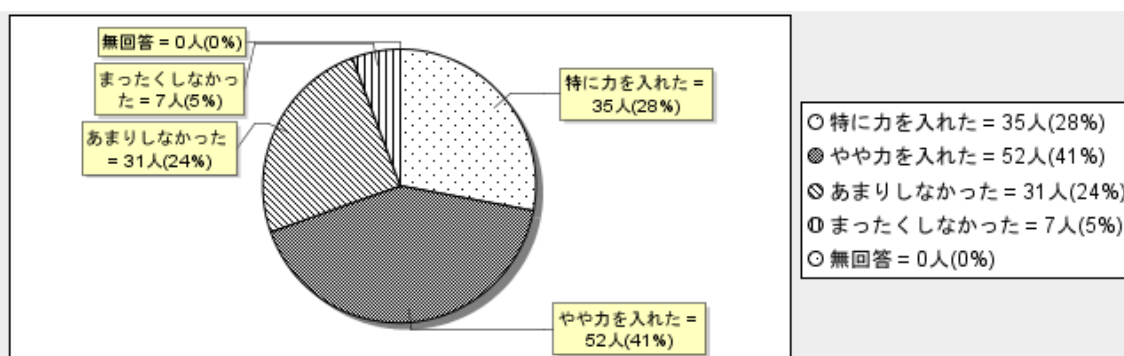

(9) 資格取得（公務員試験の勉強を含む）

特に力を入れた	やや力を入れた	あまりしなかった	まったくしなかった	無回答	計
12	39	56	16	1	124
9%	31%	45%	12%	0%	100%

※ 多重回答エラー:1 (0%)を除く

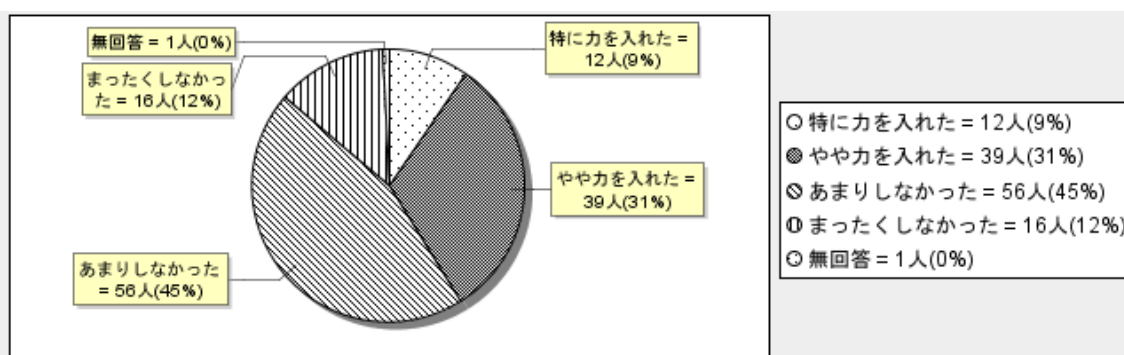

(10) 就職活動（インターンシップ参加を含む）

特に力を入れた	やや力を入れた	あまりしなかった	まったくしなかった	無回答	計
34	51	24	15	1	125
27%	40%	19%	12%	0%	100%

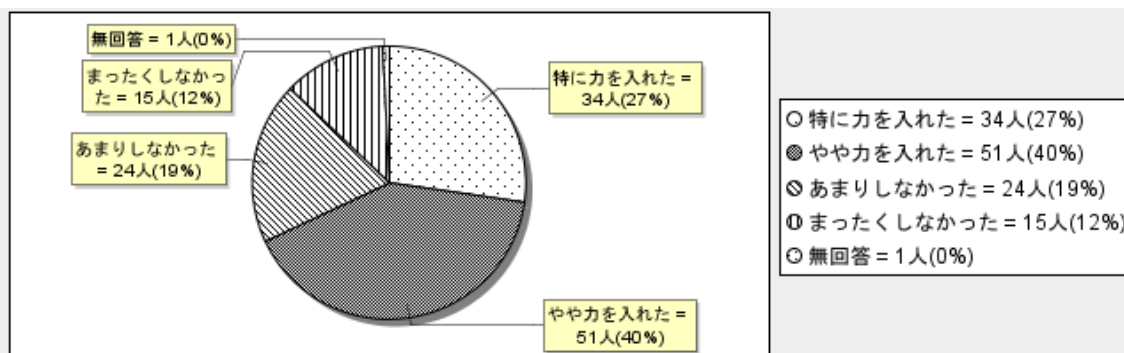

(11) クラブ（体育会）活動やサークル活動（クラブ、サークルに入った人のみ）

特に力を入れた	やや力を入れた	あまりしなかった	まったくしなかった	無回答	計
53	20	12	22	18	125
42%	16%	9%	17%	14%	100%

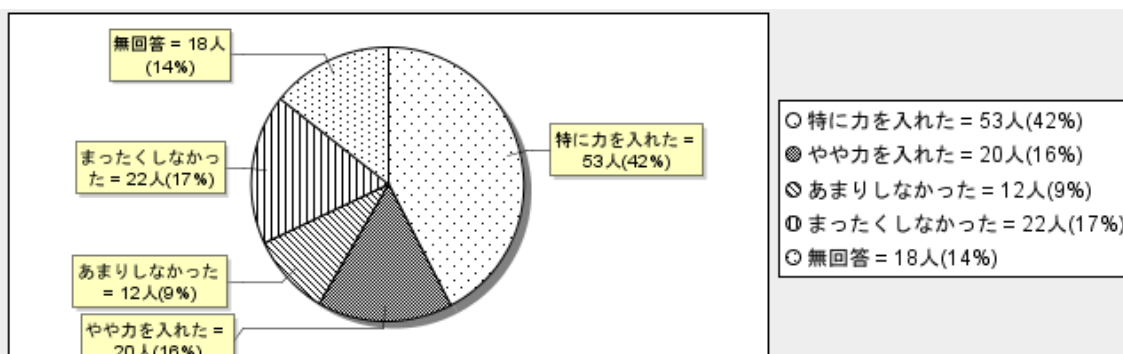

(12) ボランティア活動

特に力を入れた	やや力を入れた	あまりしなかった	まったくしなかった	無回答	計
8	22	45	49	1	125
6%	17%	36%	39%	0%	100%

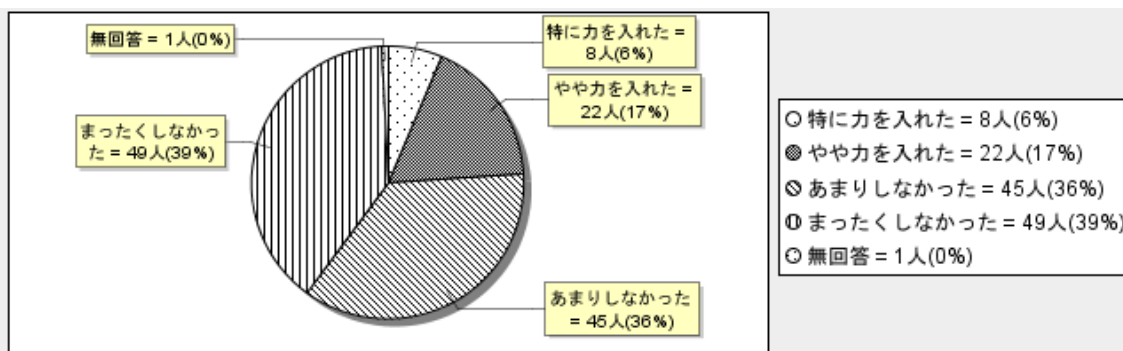

(13) アルバイト

特に力を入れた	やや力を入れた	あまりしなかった	まったくしなかった	無回答	計
40	42	22	21	0	125
32%	33%	17%	16%	0%	100%

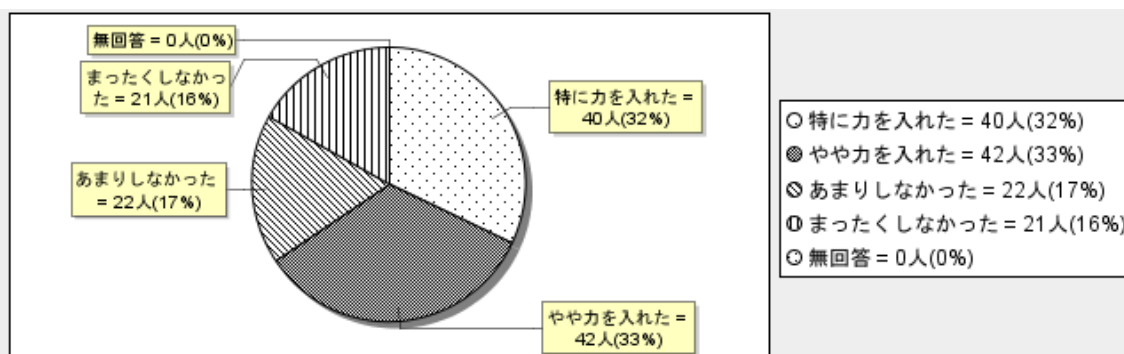

■ 学生生活で満足できたものは何ですか。

(14) 授業以外の勉強を大学がサポートする体制

とても満足した	やや満足した	あまり満足でない	まったく満足でない	無回答	計
26	65	25	9	0	125
20%	52%	20%	7%	0%	100%

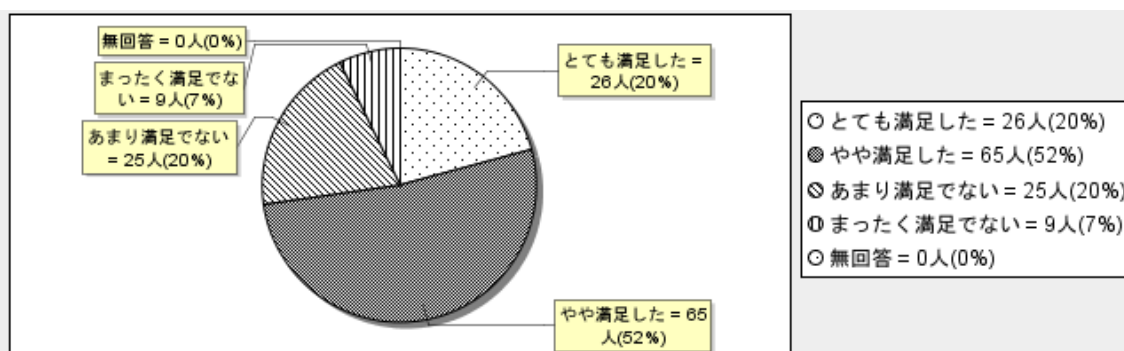

(15) 就職活動を大学がサポートする体制

とても満足した	やや満足した	あまり満足でない	まったく満足でない	無回答	計
42	59	17	6	1	125
33%	47%	13%	4%	0%	100%

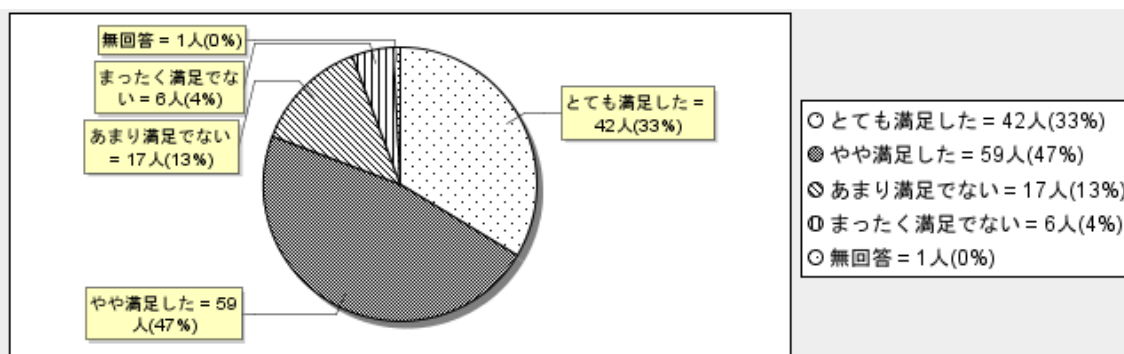

(16) 大学独自の奨学金や資格取得支援金（利用した人のみ）

とても満足した	やや満足した	あまり満足でない	まったく満足でない	無回答	計
35	36	16	8	30	125
28%	28%	12%	6%	24%	100%

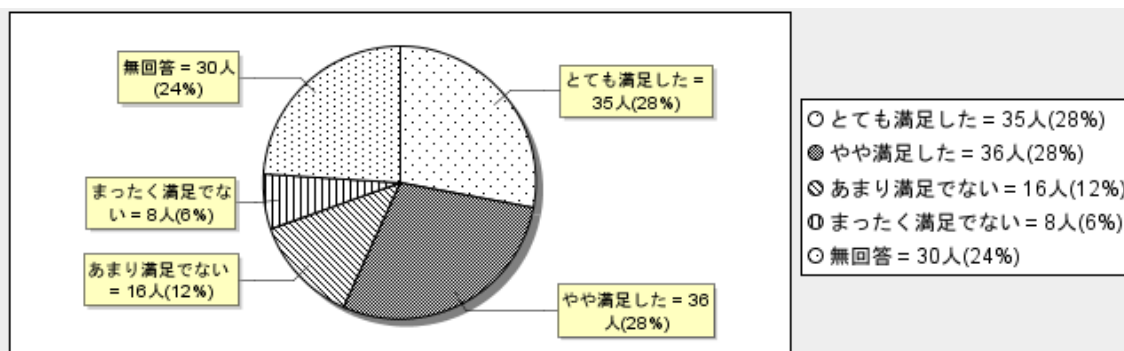

(17) キャンパスの設備や雰囲気

とても満足した	やや満足した	あまり満足でない	まったく満足でない	無回答	計
20	67	25	10	3	125
16%	53%	20%	8%	2%	100%

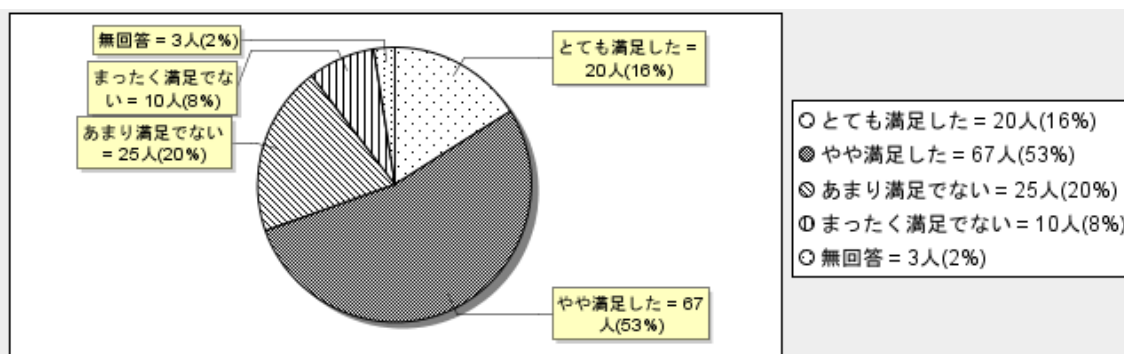

(18) 自学自習のための設備（図書館を含む）

とても満足した	やや満足した	あまり満足でない	まったく満足でない	無回答	計
30	60	26	8	1	125
24%	48%	20%	6%	0%	100%

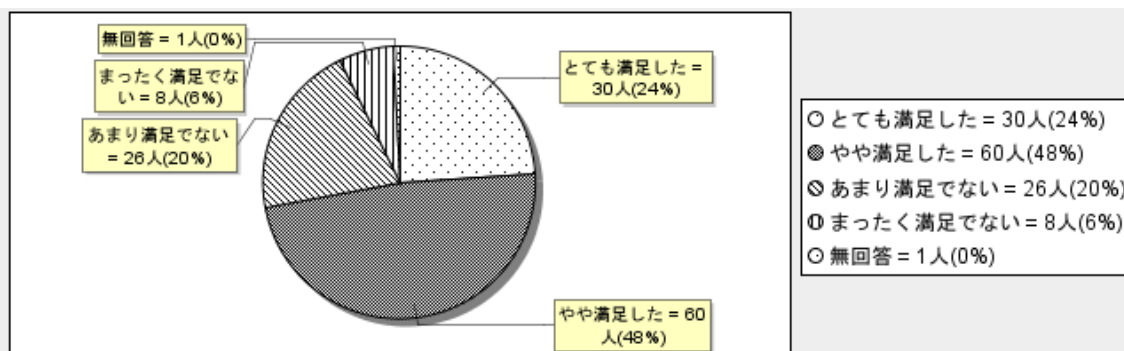

(19) 穂積駅からのスクールバス

とても満足した	やや満足した	あまり満足でない	まったく満足でない	無回答	計
58	43	15	7	2	125
46%	34%	12%	5%	1%	100%

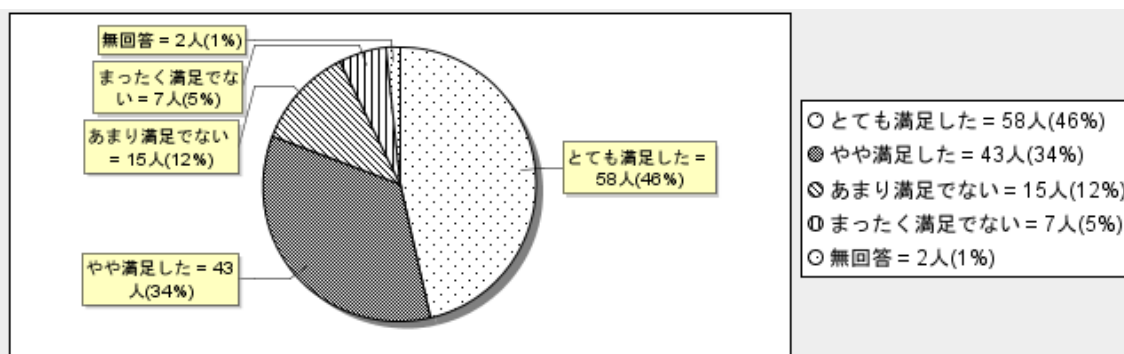

(20) 大学でできた友人関係

とても満足した	やや満足した	あまり満足でない	まったく満足でない	無回答	計
57	57	6	3	2	125
45%	45%	4%	2%	1%	100%

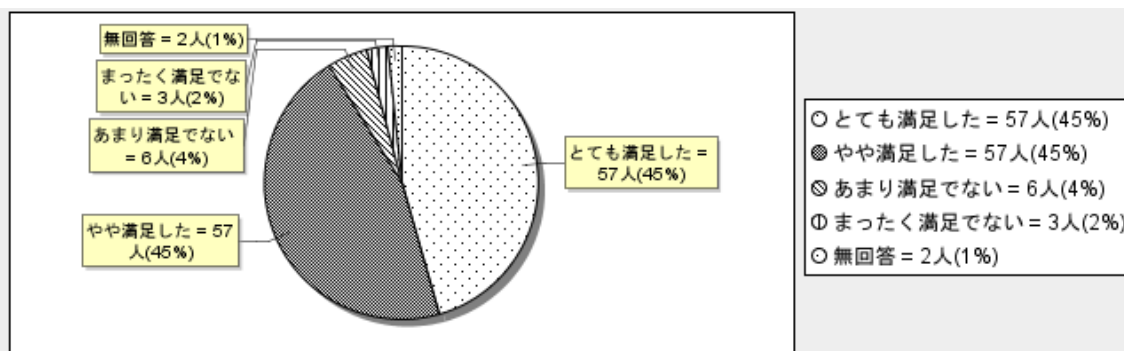

(21) クラブ（体育会）活動やサークル活動（クラブ、サークルに入った人のみ）

とても満足した	やや満足した	あまり満足でない	まったく満足でない	無回答	計
43	35	11	7	29	125
34%	28%	8%	5%	23%	100%

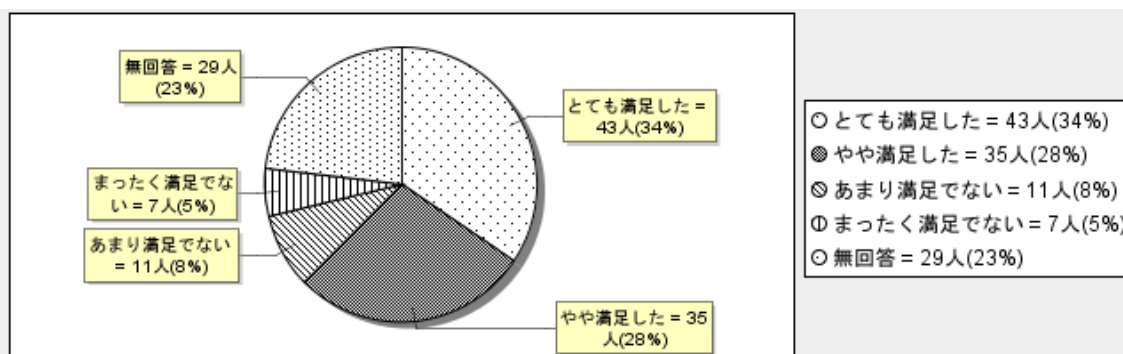

(22) 履修できる科目の種類や配当年次

とても満足した	やや満足した	あまり満足でない	まったく満足でない	無回答	計
35	68	17	4	1	125
28%	54%	13%	3%	0%	100%

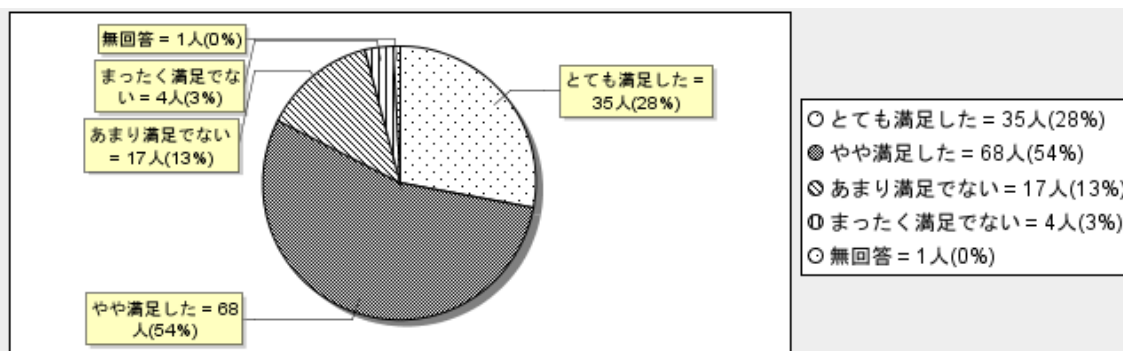

■教員の学生への関わりで満足できたことは何ですか。

(23) 解りやすい授業を心掛けていた

とても満足した	やや満足した	あまり満足でない	まったく満足でない	無回答	計
37	63	20	4	1	125
29%	50%	16%	3%	0%	100%

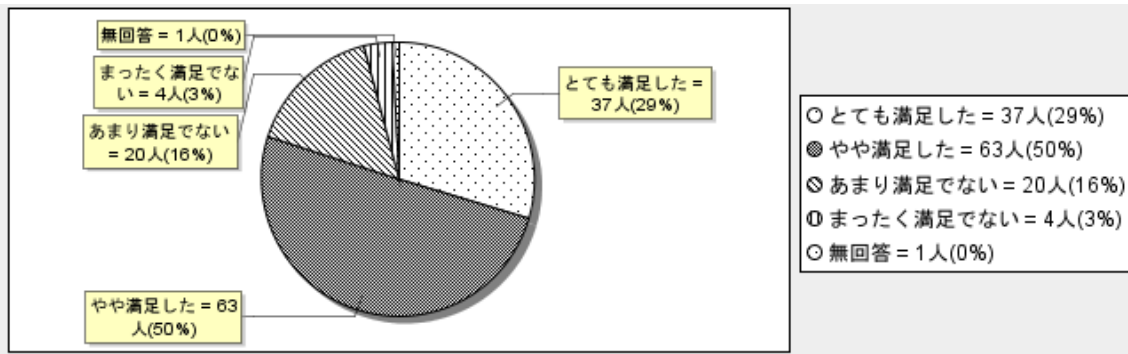

(24) 外国語を使って交流する力を伸ばしてくれた

とても満足した	やや満足した	あまり満足でない	まったく満足でない	無回答	計
23	36	42	22	2	125
18%	28%	33%	17%	1%	100%

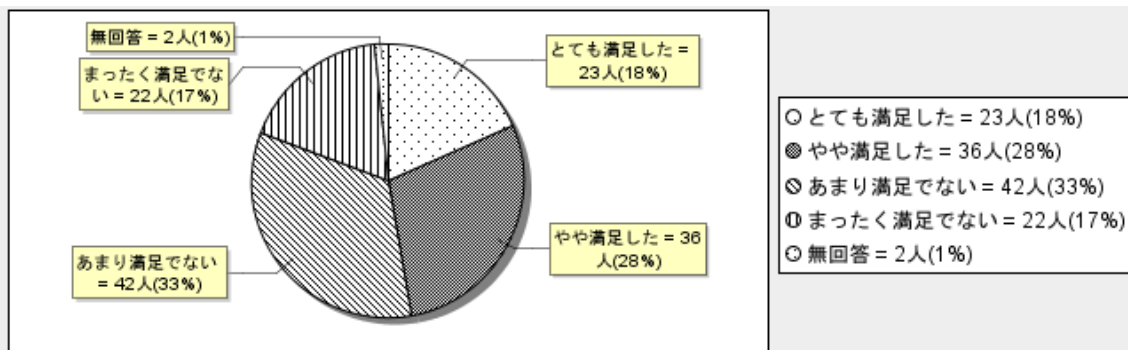

(25) グループで課題に取り組む機会を設けてくれた

とても満足した	やや満足した	あまり満足でない	まったく満足でない	無回答	計
24	60	33	7	1	125
19%	48%	26%	5%	0%	100%

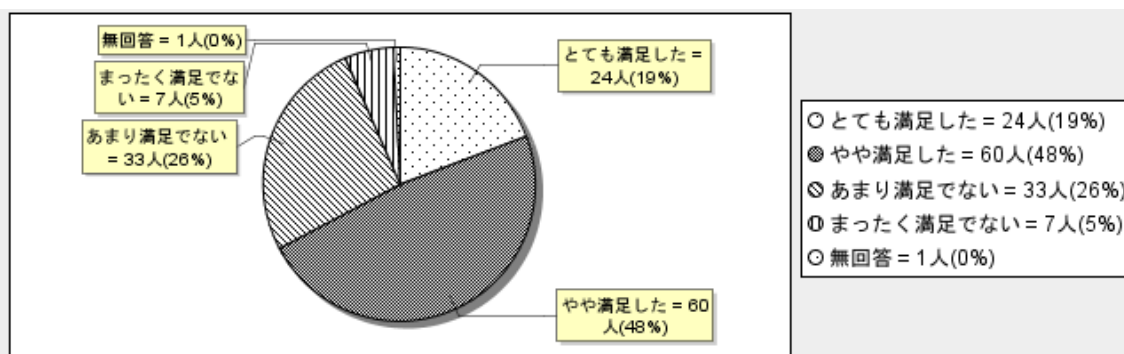

(26) 勉強に関する質問に丁寧に答えてくれた

とても満足した	やや満足した	あまり満足でない	まったく満足でない	無回答	計
41	52	26	5	1	125
32%	41%	20%	4%	0%	100%

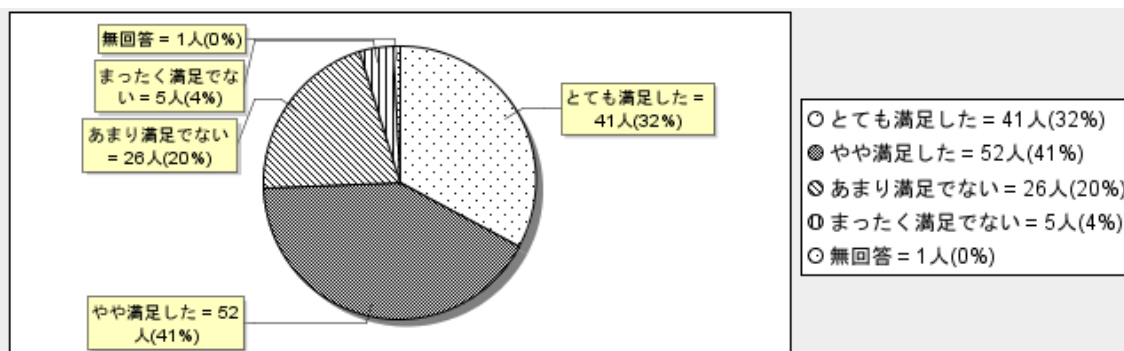

(27) 学生生活に関する相談に乗ってくれた

とても満足した	やや満足した	あまり満足でない	まったく満足でない	無回答	計
34	50	32	6	3	125
27%	40%	25%	4%	2%	100%

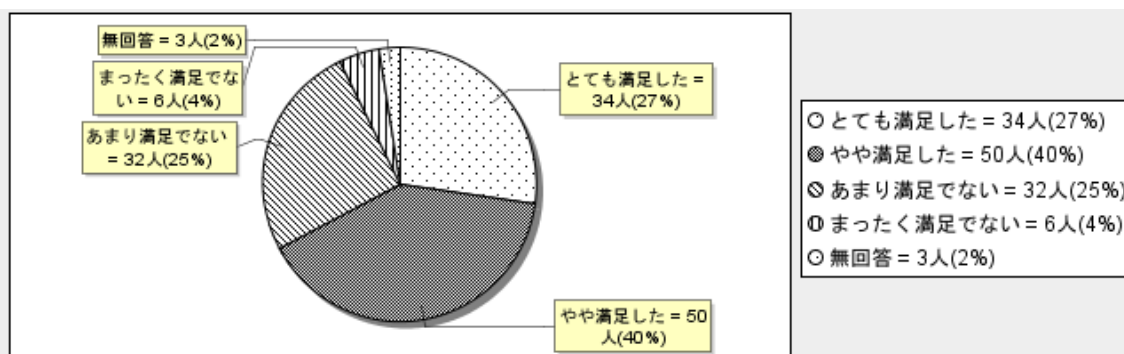

(28) 各学科専門科目の学習への興味を持たせてくれた

とても満足した	やや満足した	あまり満足でない	まったく満足でない	無回答	計
40	50	26	7	2	125
32%	40%	20%	5%	1%	100%

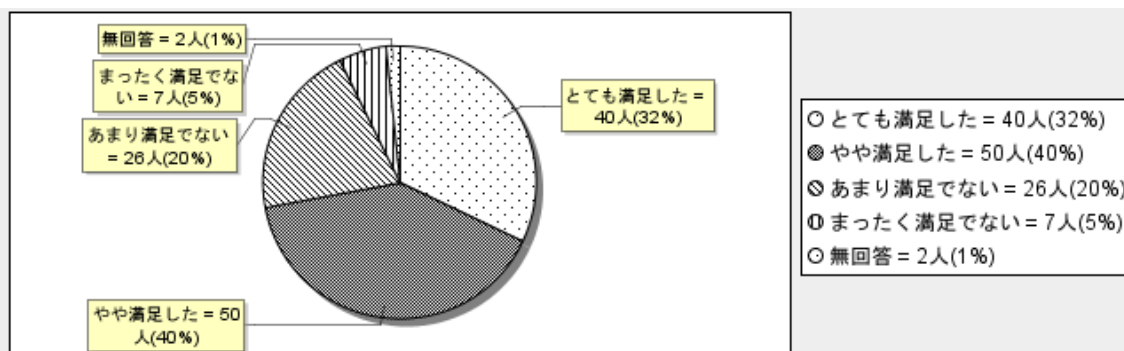

【経営学科】

■卒業に当たって、大学生活に達成感・充実感はありますか。

(5)大学生活の達成感・充実感

大いにある	少しある	あまりない	まったくない	無回答	計
21	24	6	1	0	52
40%	46%	11%	1%	0%	100%

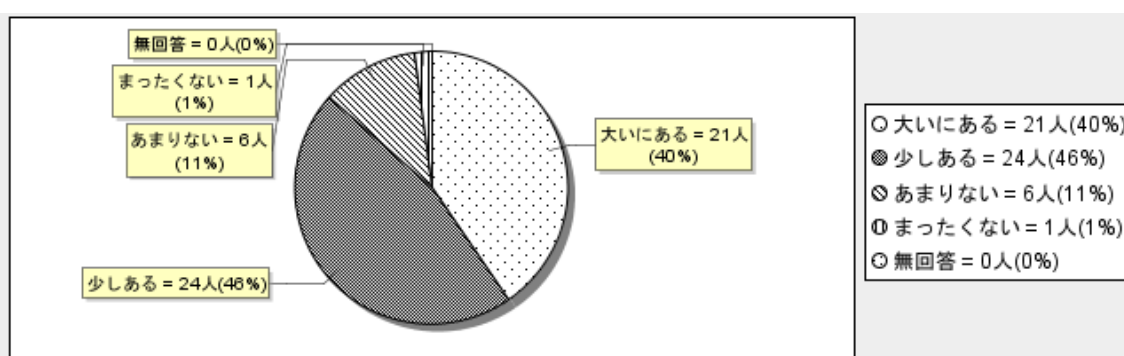

■大学生活で力を入れて取り組んだことは何ですか。

(6) よい成績を取ることに

特に力を入れた	やや力を入れた	あまりしなかった	まったくしなかった	無回答	計
11	22	17	2	0	52
21%	42%	32%	3%	0%	100%

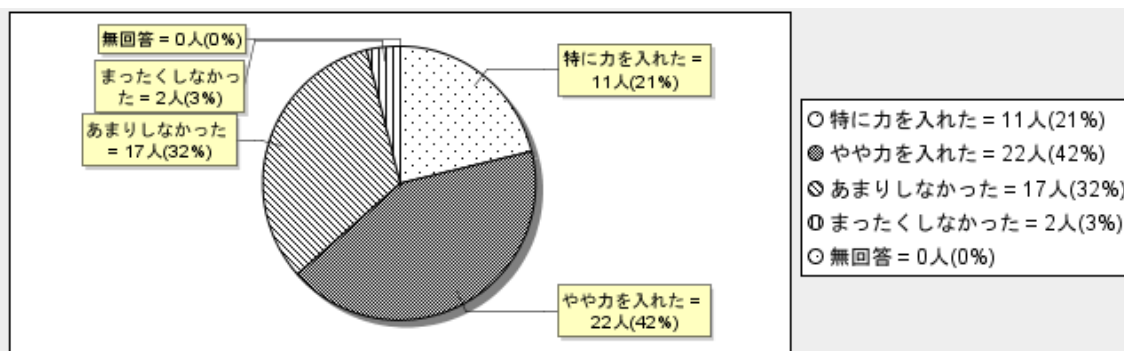

(7) 幅広く教養を身につけること

特に力を入れた	やや力を入れた	あまりしなかった	まったくしなかった	無回答	計
14	22	15	1	0	52
26%	42%	28%	1%	0%	100%

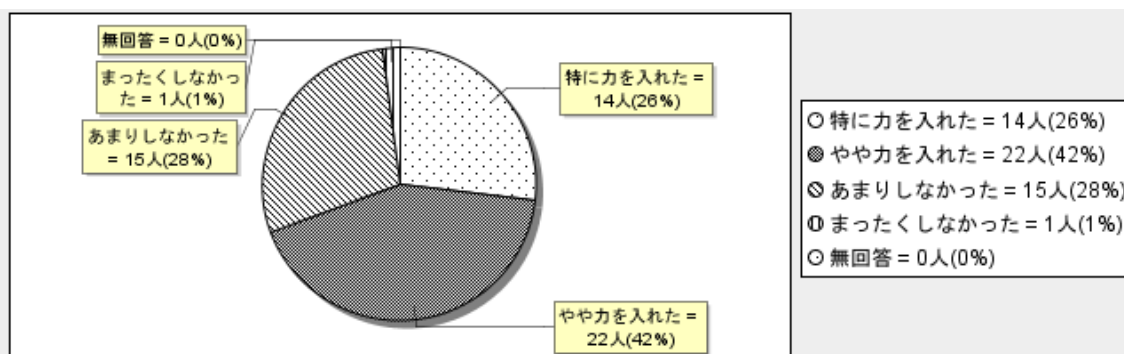

(8) 人間関係を広げること

特に力を入れた	やや力を入れた	あまりしなかった	まったくしなかった	無回答	計
16	19	16	1	0	52
30%	36%	30%	1%	0%	100%

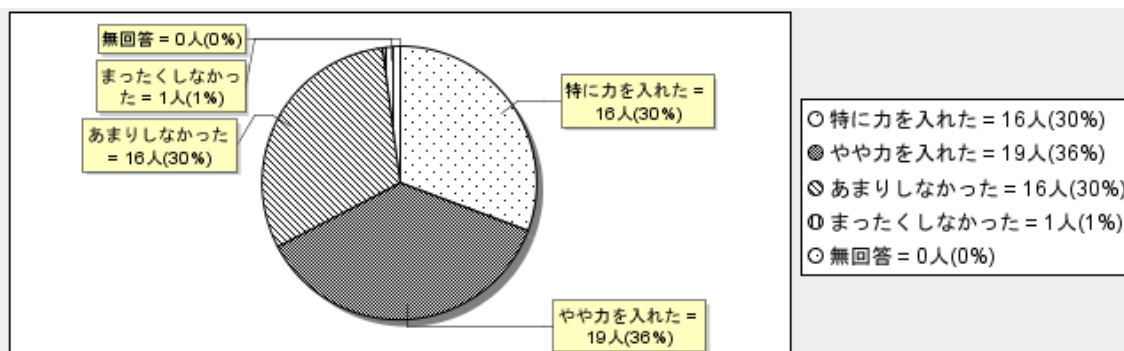

(9) 資格取得（公務員試験の勉強を含む）

特に力を入れた	やや力を入れた	あまりしなかった	まったくしなかった	無回答	計
7	18	21	5	0	51
13%	35%	41%	9%	0%	100%

※ 多重回答エラー:1 (1%)を除く

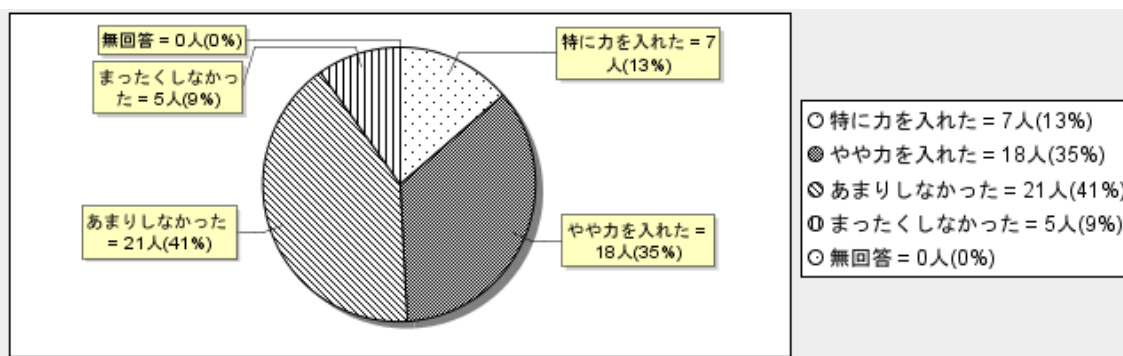

(10) 就職活動（インターンシップ参加を含む）

特に力を入れた	やや力を入れた	あまりしなかった	まったくしなかった	無回答	計
15	22	9	6	0	52
28%	42%	17%	11%	0%	100%

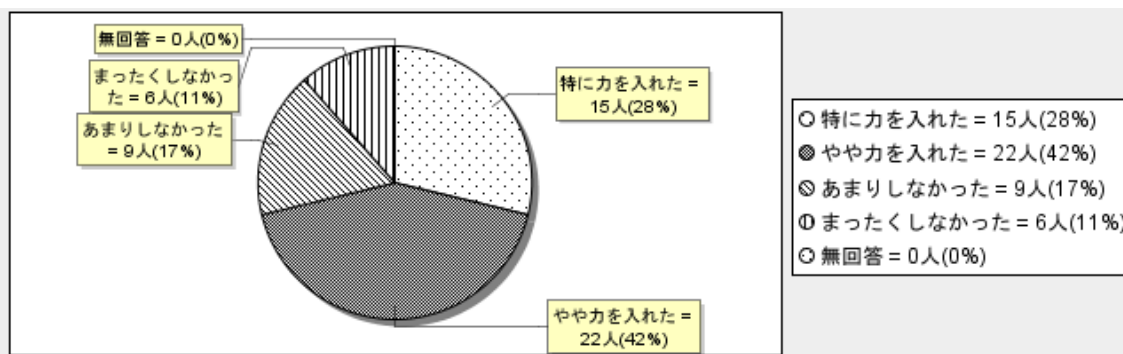

(11) クラブ（体育会）活動やサークル活動（クラブ、サークルに入った人のみ）

特に力を入れた	やや力を入れた	あまりしなかった	まったくしなかった	無回答	計
15	7	7	14	9	52
28%	13%	13%	26%	17%	100%

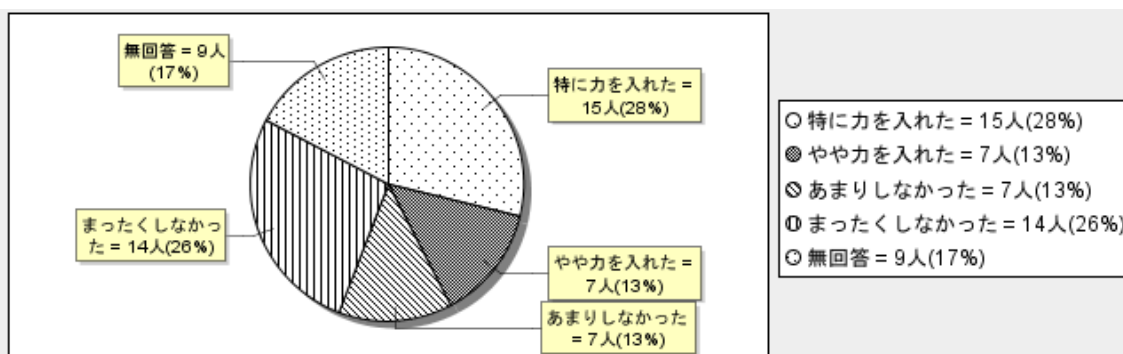

(12) ボランティア活動

特に力を入れた	やや力を入れた	あまりしなかった	まったくしなかった	無回答	計
6	5	21	19	1	52
11%	9%	40%	36%	1%	100%

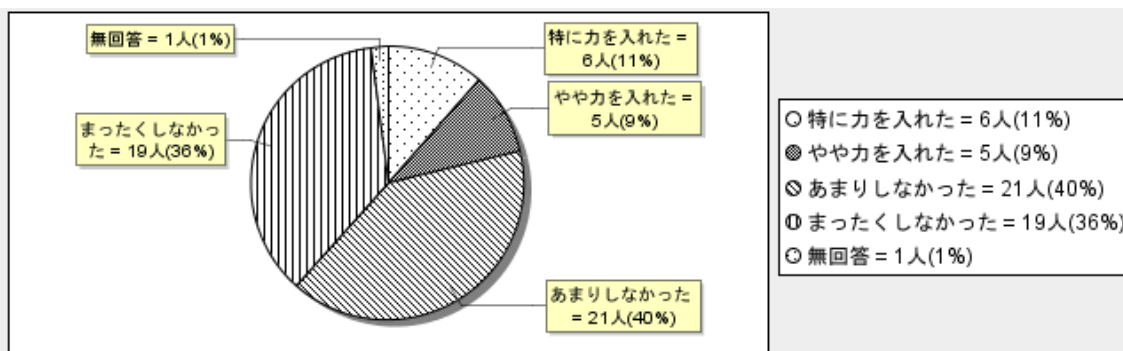

(13) アルバイト

特に力を入れた	やや力を入れた	あまりしなかった	まったくしなかった	無回答	計
20	12	11	9	0	52
38%	23%	21%	17%	0%	100%

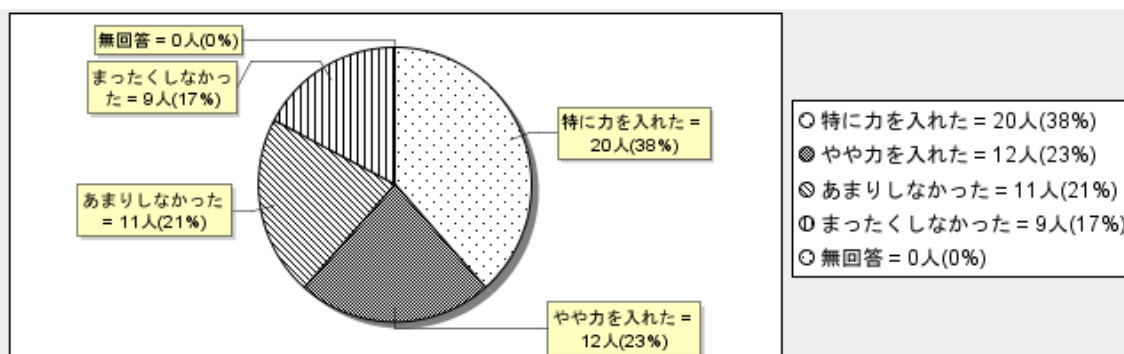

■ 学生生活で満足できたものは何ですか。

(14) 授業以外の勉強を大学がサポートする体制

とても満足した	やや満足した	あまり満足でない	まったく満足でない	無回答	計
13	29	8	2	0	52
25%	55%	15%	3%	0%	100%

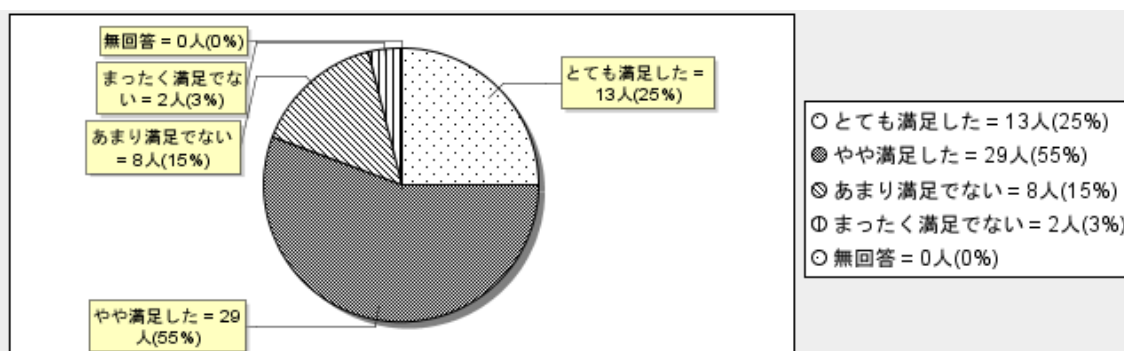

(15) 就職活動を大学がサポートする体制

とても満足した	やや満足した	あまり満足でない	まったく満足でない	無回答	計
21	20	9	1	1	52
40%	38%	17%	1%	1%	100%

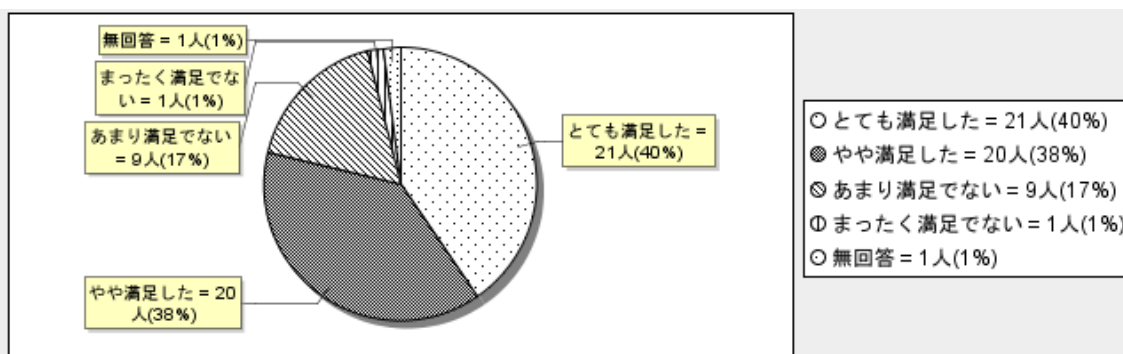

(16) 大学独自の奨学金や資格取得支援金（利用した人のみ）

とても満足した	やや満足した	あまり満足でない	まったく満足でない	無回答	計
19	15	6	1	11	52
36%	28%	11%	1%	21%	100%

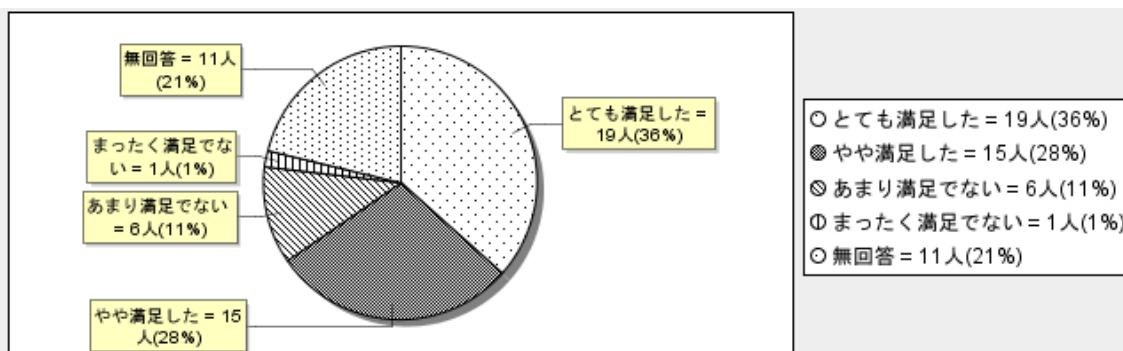

(17) キャンパスの設備や雰囲気

とても満足した	やや満足した	あまり満足でない	まったく満足でない	無回答	計
9	32	5	4	2	52
17%	61%	9%	7%	3%	100%

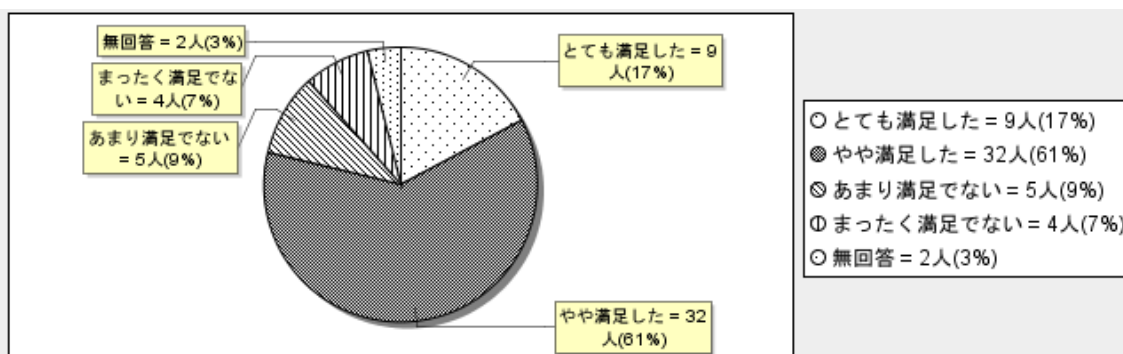

(18) 自学自習のための設備（図書館を含む）

とても満足した	やや満足した	あまり満足でない	まったく満足でない	無回答	計
18	22	9	2	1	52
34%	42%	17%	3%	1%	100%

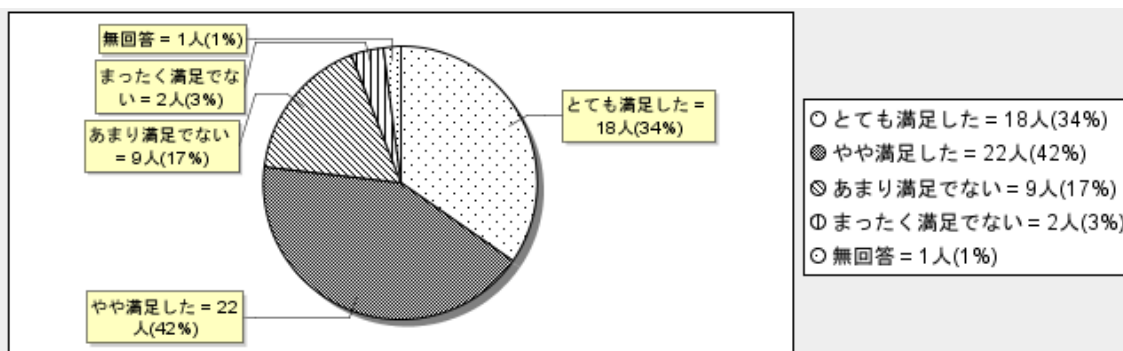

(19) 穂積駅からのスクールバス

とても満足した	やや満足した	あまり満足でない	まったく満足でない	無回答	計
27	15	6	2	2	52
51%	28%	11%	3%	3%	100%

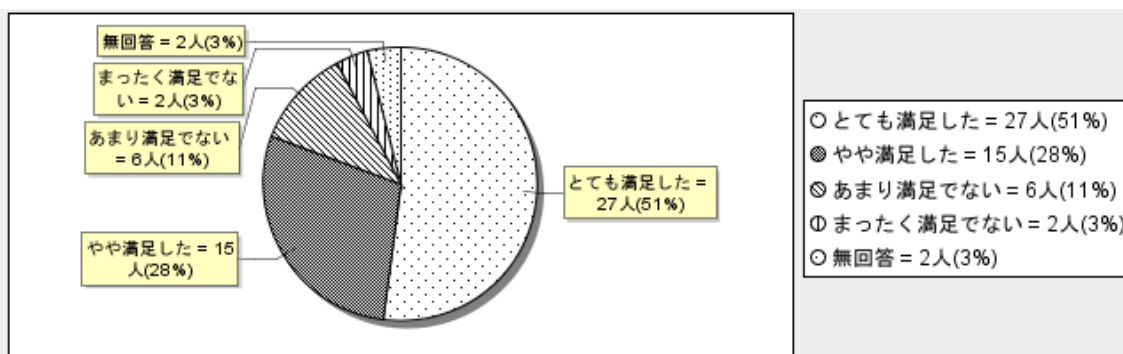

(20) 大学でできた友人関係

とても満足した	やや満足した	あまり満足でない	まったく満足でない	無回答	計
24	24	2	1	1	52
46%	46%	3%	1%	1%	100%

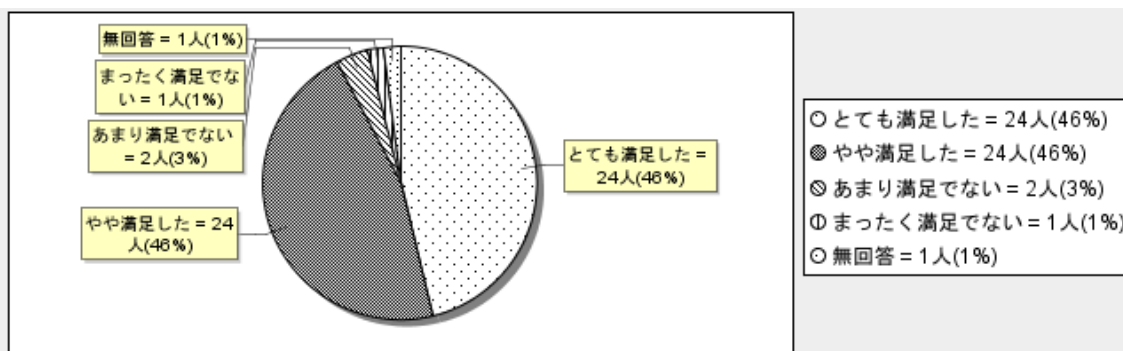

(21) クラブ（体育会）活動やサークル活動（クラブ、サークルに入った人のみ）

とても満足した	やや満足した	あまり満足でない	まったく満足でない	無回答	計
14	10	8	3	17	52
26%	19%	15%	5%	32%	100%

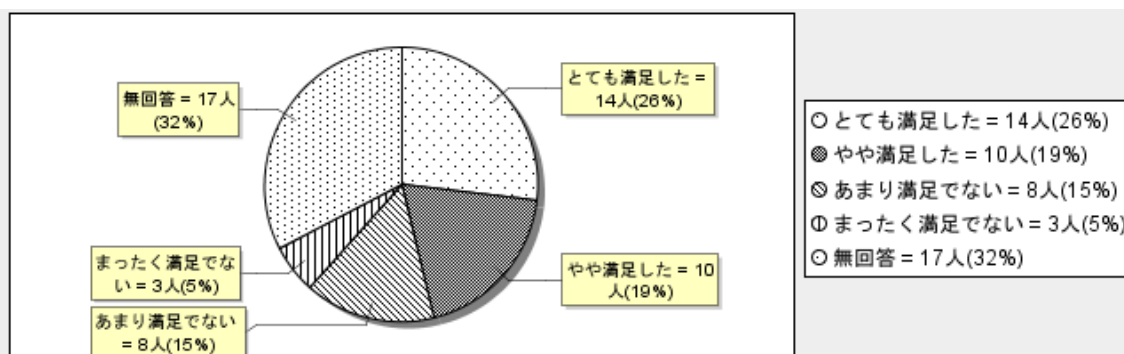

(22) 履修できる科目の種類や配当年次

とても満足した	やや満足した	あまり満足でない	まったく満足でない	無回答	計
19	25	7	0	1	52
36%	48%	13%	0%	1%	100%

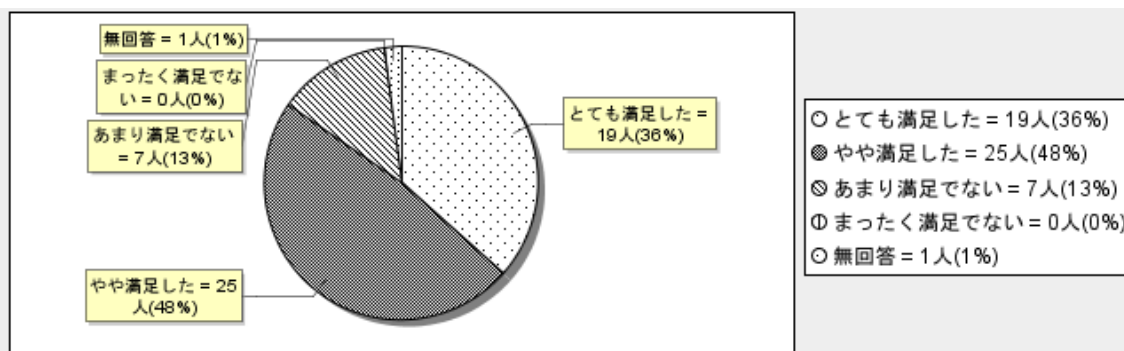

■教員の学生への関わりで満足できたことは何ですか。

(23) 解りやすい授業を心掛けていた

とても満足した	やや満足した	あまり満足でない	まったく満足でない	無回答	計
19	22	9	1	1	52
36%	42%	17%	1%	1%	100%

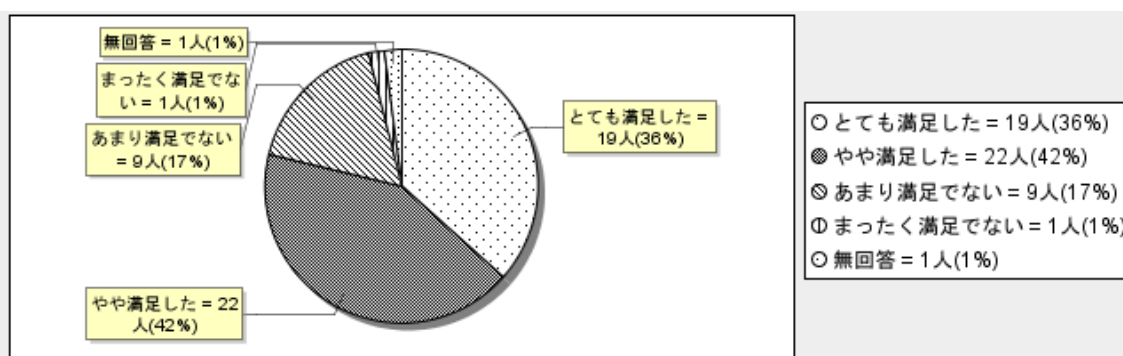

(24) 外国語を使って交流する力を伸ばしてくれた

とても満足した	やや満足した	あまり満足でない	まったく満足でない	無回答	計
12	15	20	4	1	52
23%	28%	38%	7%	1%	100%

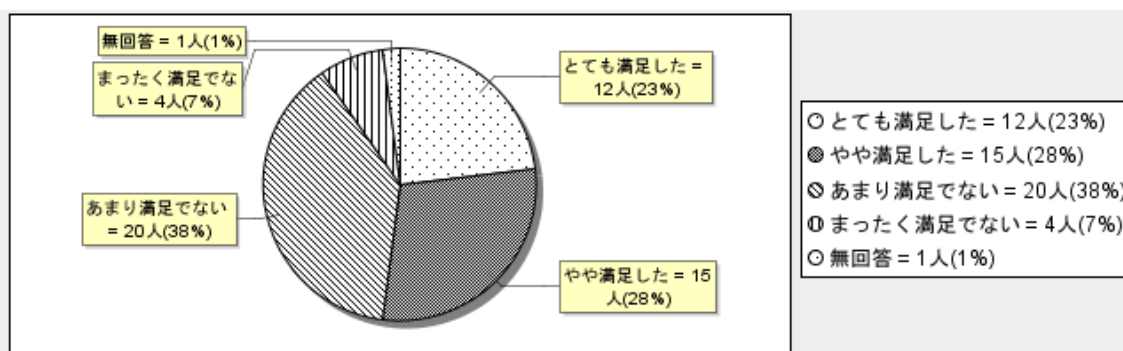

(25) グループで課題に取り組む機会を設けてくれた

とても満足した	やや満足した	あまり満足でない	まったく満足でない	無回答	計
11	23	15	2	1	52
21%	44%	28%	3%	1%	100%

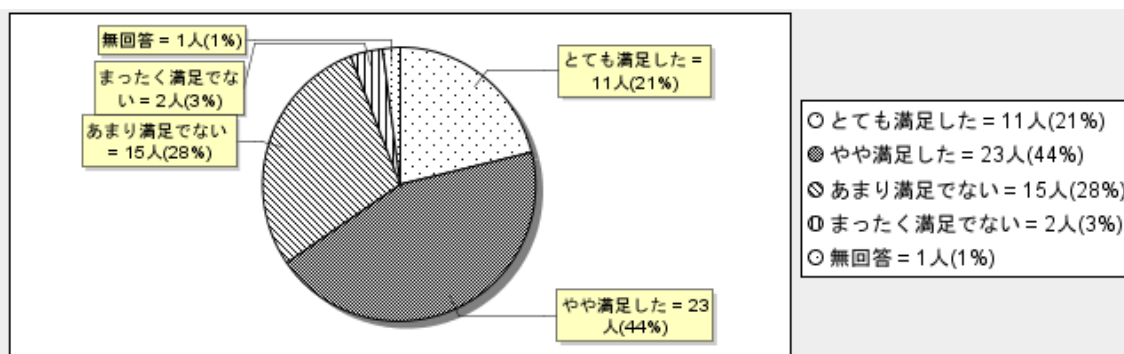

(26) 勉強に関する質問に丁寧に答えてくれた

とても満足した	やや満足した	あまり満足でない	まったく満足でない	無回答	計
21	18	10	2	1	52
40%	34%	19%	3%	1%	100%

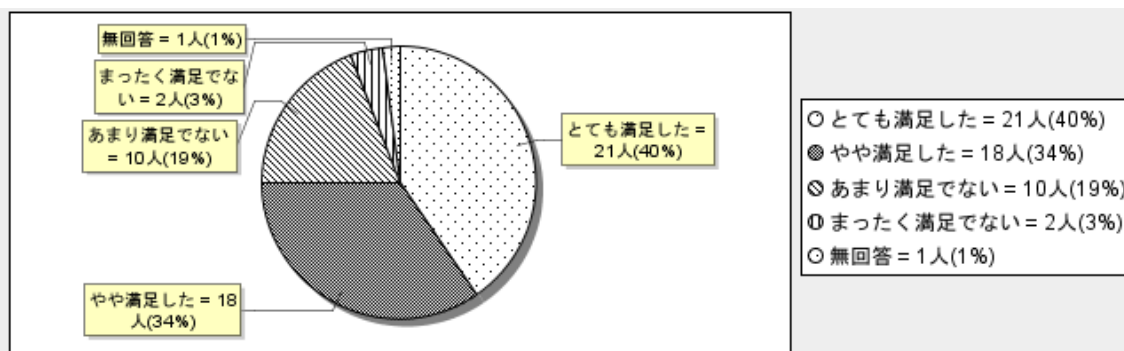

(27) 学生生活に関する相談に乗ってくれた

とても満足した	やや満足した	あまり満足でない	まったく満足でない	無回答	計
17	19	12	3	1	52
32%	36%	23%	5%	1%	100%

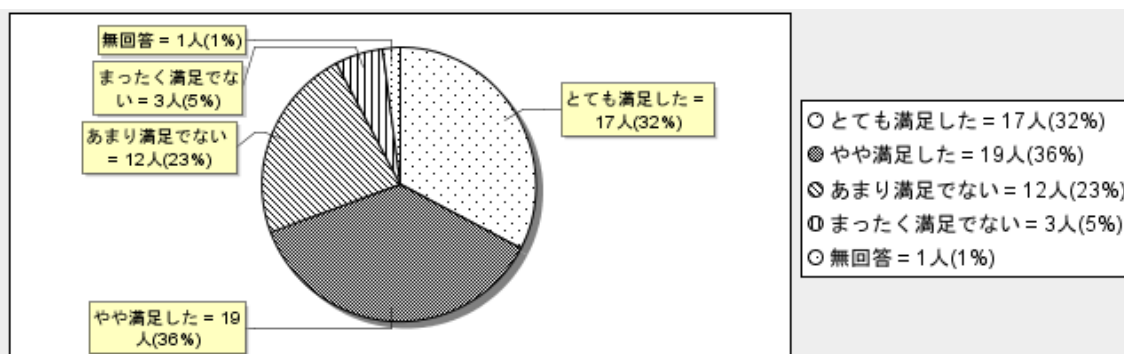

(28) 各学科専門科目の学習への興味を持たせてくれた

とても満足した	やや満足した	あまり満足でない	まったく満足でない	無回答	計
17	22	8	4	1	52
32%	42%	15%	7%	1%	100%

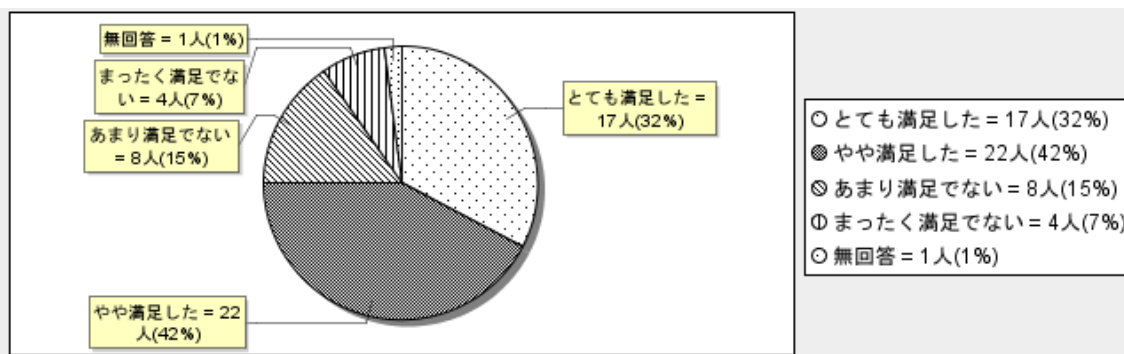

【ビジネス企画学科】

■卒業に当たって、大学生活に達成感・充実感はありますか。

(5)大学生活の達成感・充実感

大いにある	少しある	あまりない	まったくない	無回答	計
27	33	8	3	1	72
37%	45%	11%	4%	1%	100%

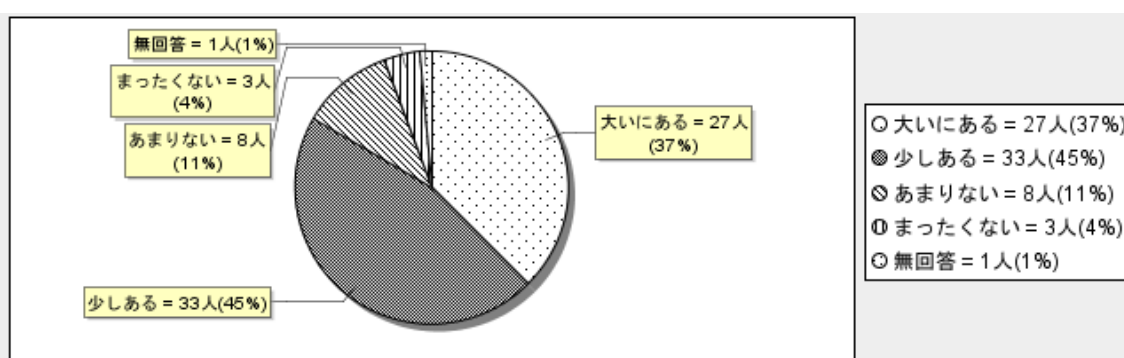

■大学生活で力を入れて取り組んだことは何ですか。

(6) よい成績を取ること

特に力を入れた	やや力を入れた	あまりしなかった	まったくしなかった	無回答	計
10	32	26	4	0	72
13%	44%	36%	5%	0%	100%

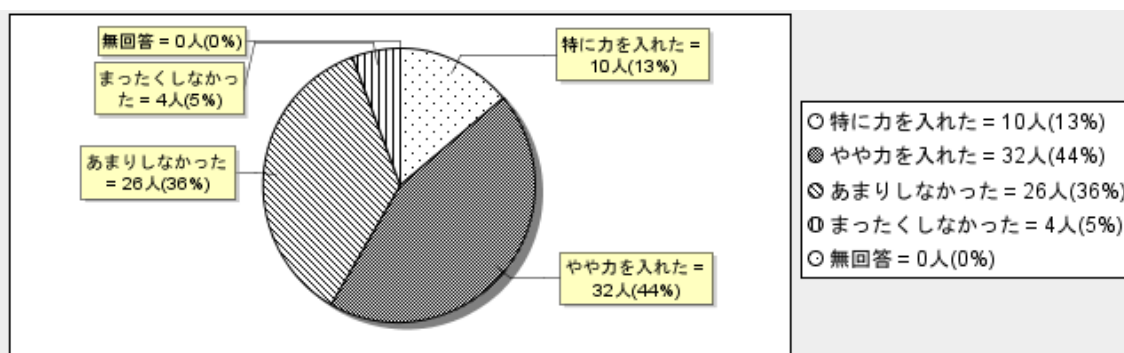

(7) 幅広く教養を身につけること

特に力を入れた	やや力を入れた	あまりしなかった	まったくしなかった	無回答	計
8	40	19	5	0	72
11%	55%	26%	6%	0%	100%

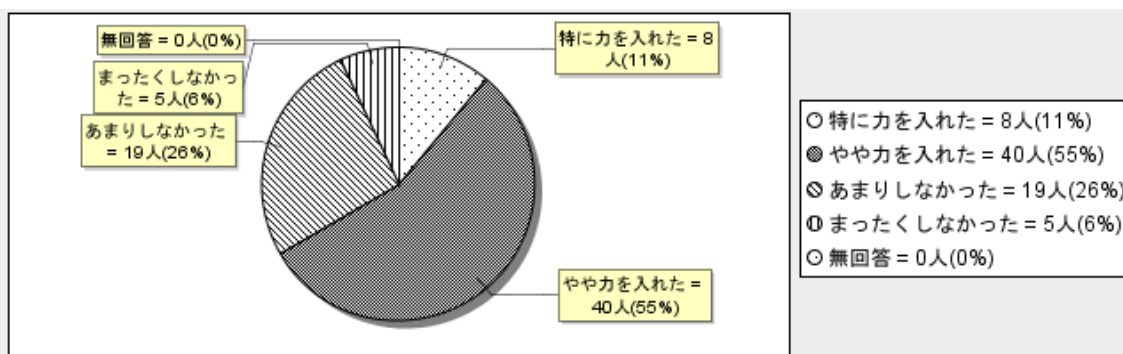

(8) 人間関係を広げること

特に力を入れた	やや力を入れた	あまりしなかった	まったくしなかった	無回答	計
19	33	14	6	0	72
26%	45%	19%	8%	0%	100%

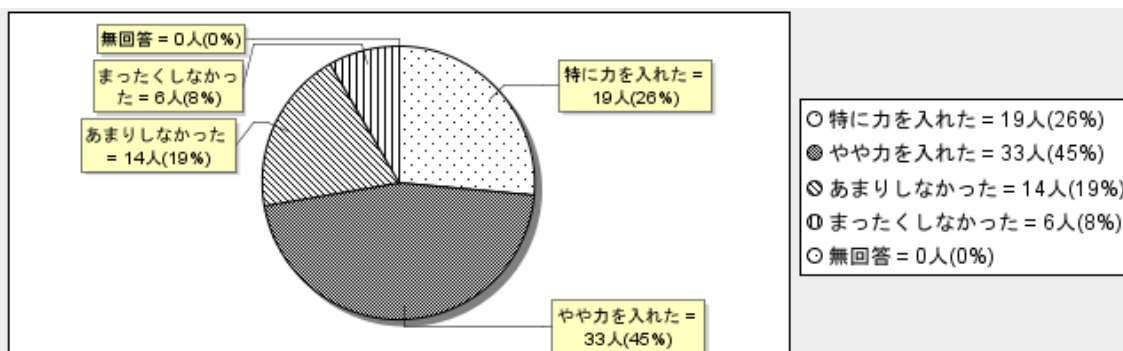

(9) 資格取得（公務員試験の勉強を含む）

特に力を入れた	やや力を入れた	あまりしなかった	まったくしなかった	無回答	計
5	21	34	11	1	72
6%	29%	47%	15%	1%	100%

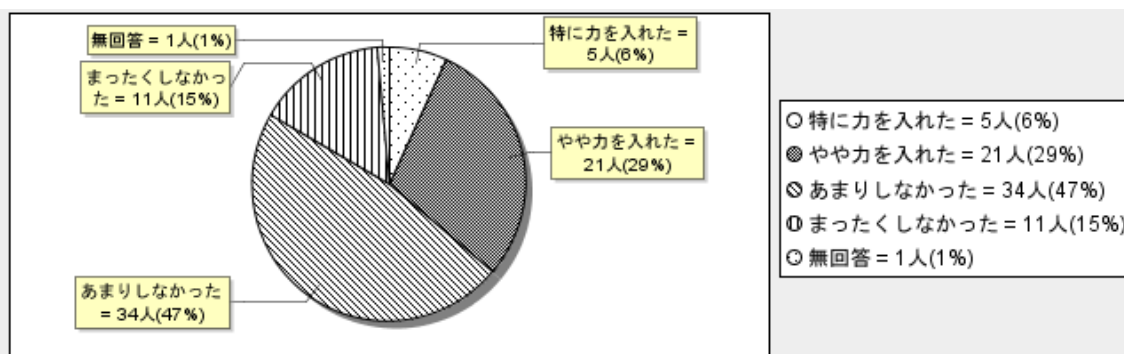

(10) 就職活動（インターンシップ参加を含む）

特に力を入れた	やや力を入れた	あまりしなかった	まったくしなかった	無回答	計
19	29	15	8	1	72
26%	40%	20%	11%	1%	100%

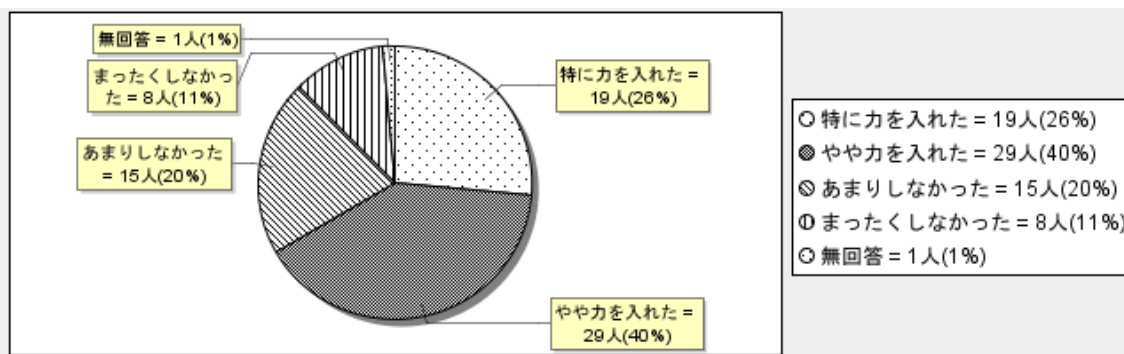

(11) クラブ（体育会）活動やサークル活動（クラブ、サークルに入った人のみ）

特に力を入れた	やや力を入れた	あまりしなかった	まったくしなかった	無回答	計
38	13	4	8	9	72
52%	18%	5%	11%	12%	100%

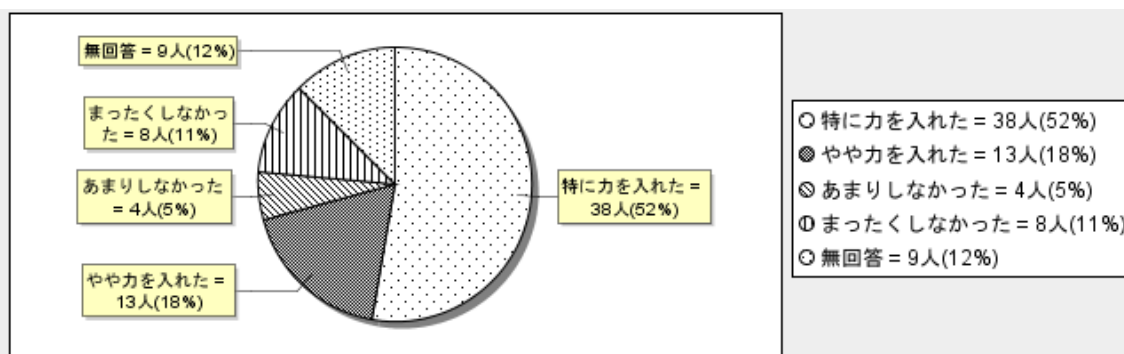

(12) ボランティア活動

特に力を入れた	やや力を入れた	あまりしなかった	まったくしなかった	無回答	計
2	17	24	29	0	72
2%	23%	33%	40%	0%	100%

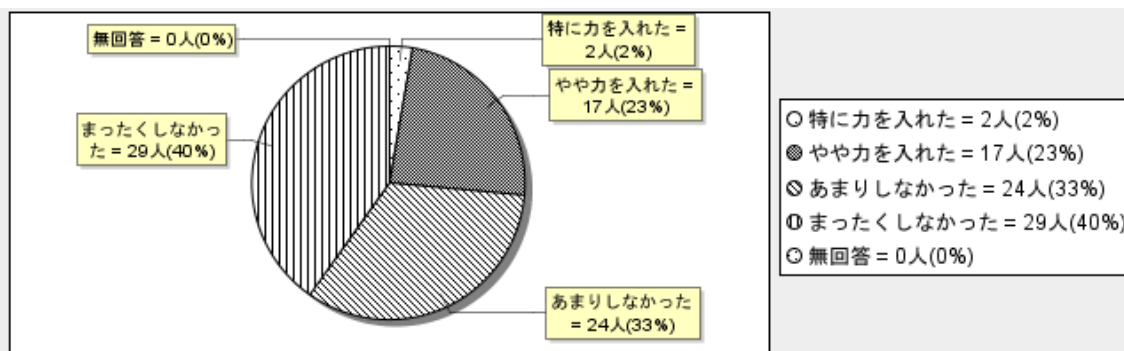

(13) アルバイト

特に力を入れた	やや力を入れた	あまりしなかった	まったくしなかった	無回答	計
20	29	11	12	0	72
27%	40%	15%	16%	0%	100%

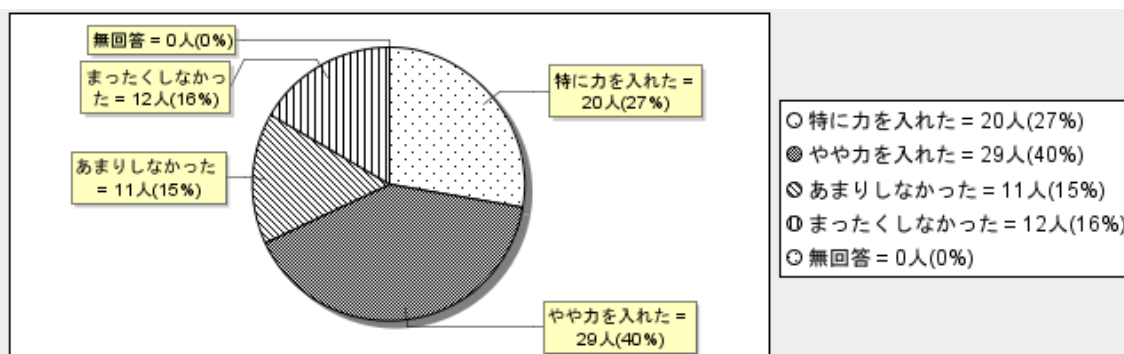

■ 学生生活で満足できたものは何ですか。

(14) 授業以外の勉強を大学がサポートする体制

とても満足した	やや満足した	あまり満足でない	まったく満足でない	無回答	計
13	35	17	7	0	72
18%	48%	23%	9%	0%	100%

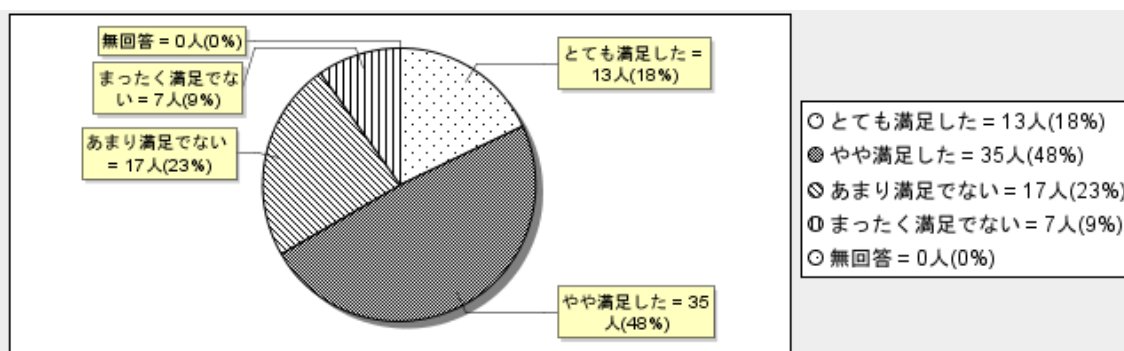

(15) 就職活動を大学がサポートする体制

とても満足した	やや満足した	あまり満足でない	まったく満足でない	無回答	計
21	38	8	5	0	72
29%	52%	11%	6%	0%	100%

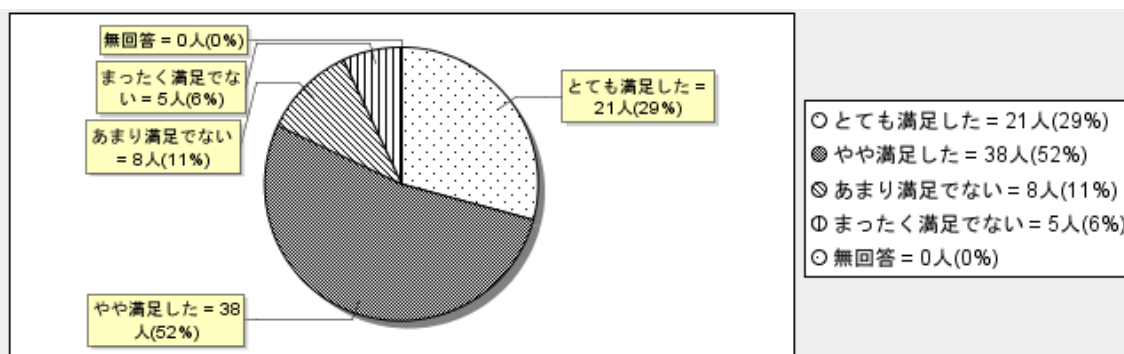

(16) 大学独自の奨学金や資格取得支援金（利用した人のみ）

とても満足した	やや満足した	あまり満足でない	まったく満足でない	無回答	計
16	20	10	7	19	72
22%	27%	13%	9%	26%	100%

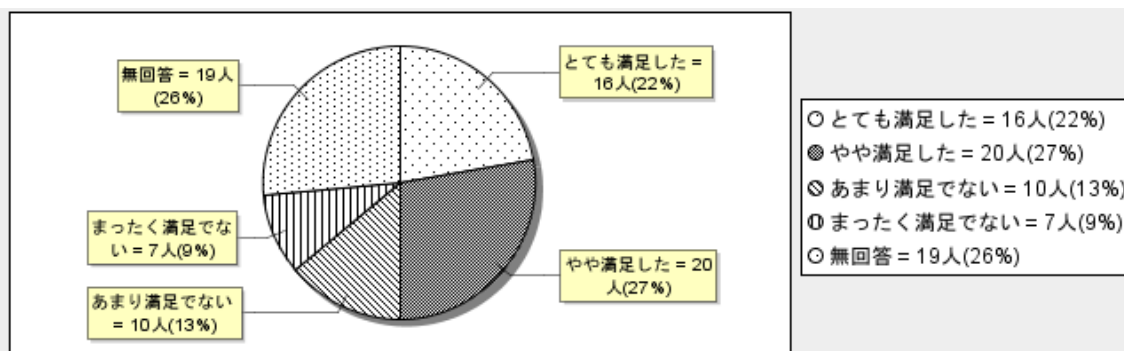

(17) キャンパスの設備や雰囲気

とても満足した	やや満足した	あまり満足でない	まったく満足でない	無回答	計
10	35	20	6	1	72
13%	48%	27%	8%	1%	100%

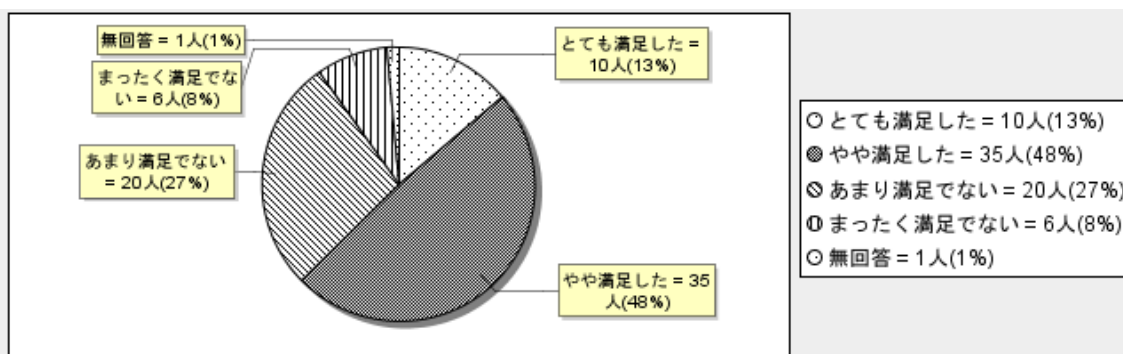

(18) 自学自習のための設備（図書館を含む）

とても満足した	やや満足した	あまり満足でない	まったく満足でない	無回答	計
11	38	17	6	0	72
15%	52%	23%	8%	0%	100%

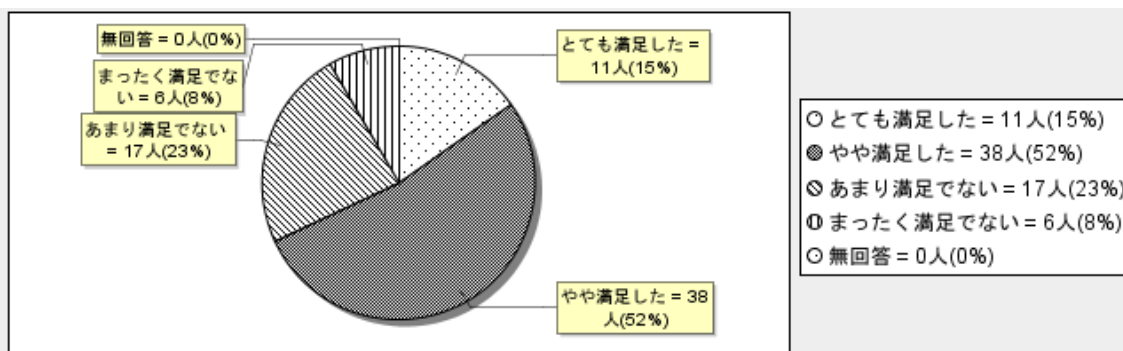

(19) 穂積駅からのスクールバス

とても満足した	やや満足した	あまり満足でない	まったく満足でない	無回答	計
30	28	9	5	0	72
41%	38%	12%	6%	0%	100%

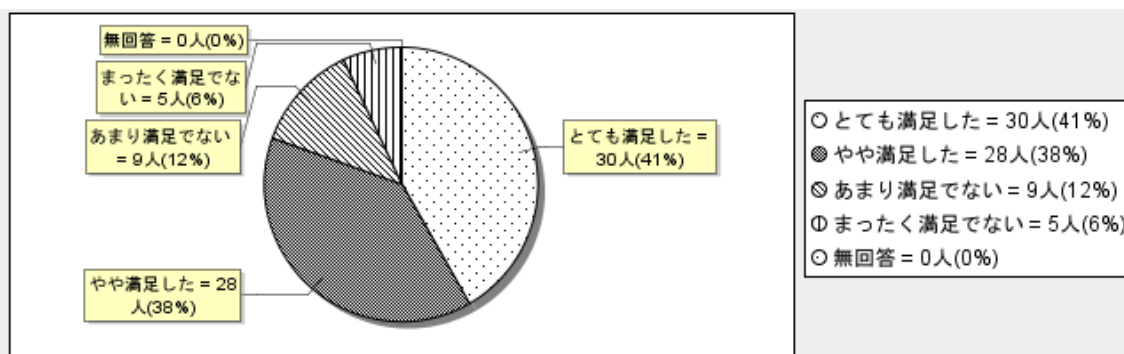

(20) 大学でできた友人関係

とても満足した	やや満足した	あまり満足でない	まったく満足でない	無回答	計
33	32	4	2	1	72
45%	44%	5%	2%	1%	100%

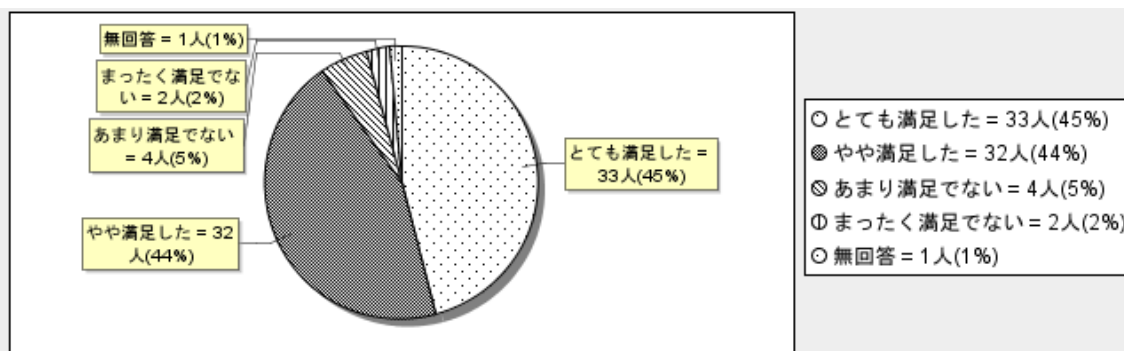

(21) クラブ（体育会）活動やサークル活動（クラブ、サークルに入った人のみ）

とても満足した	やや満足した	あまり満足でない	まったく満足でない	無回答	計
29	24	3	4	12	72
40%	33%	4%	5%	16%	100%

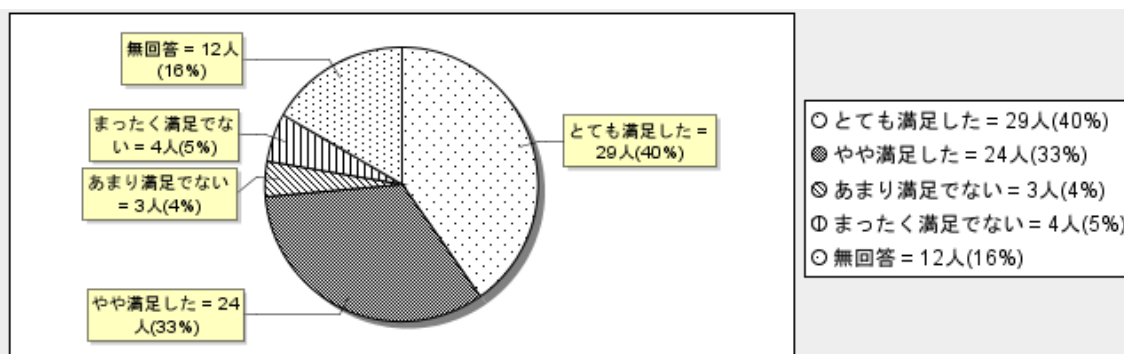

(22) 履修できる科目の種類や配当年次

とても満足した	やや満足した	あまり満足でない	まったく満足でない	無回答	計
15	43	10	4	0	72
20%	59%	13%	5%	0%	100%

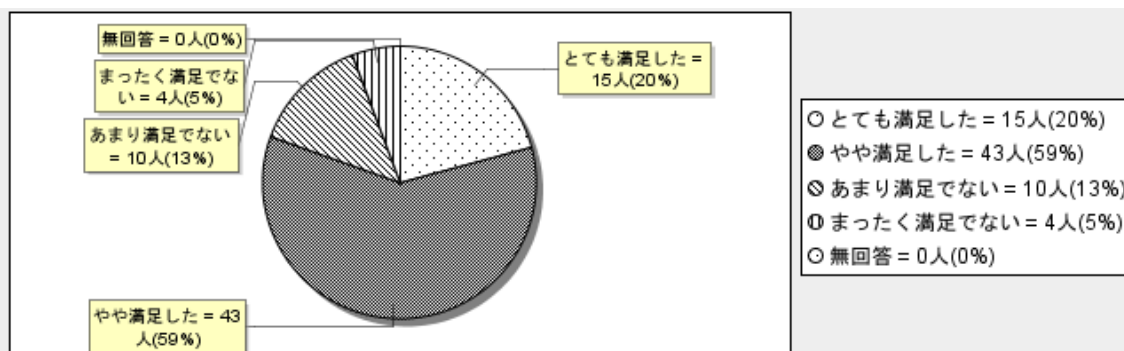

■教員の学生への関わりで満足できたことは何ですか。

(23) 解りやすい授業を心掛けていた

とても満足した	やや満足した	あまり満足でない	まったく満足でない	無回答	計
17	41	11	3	0	72
23%	56%	15%	4%	0%	100%

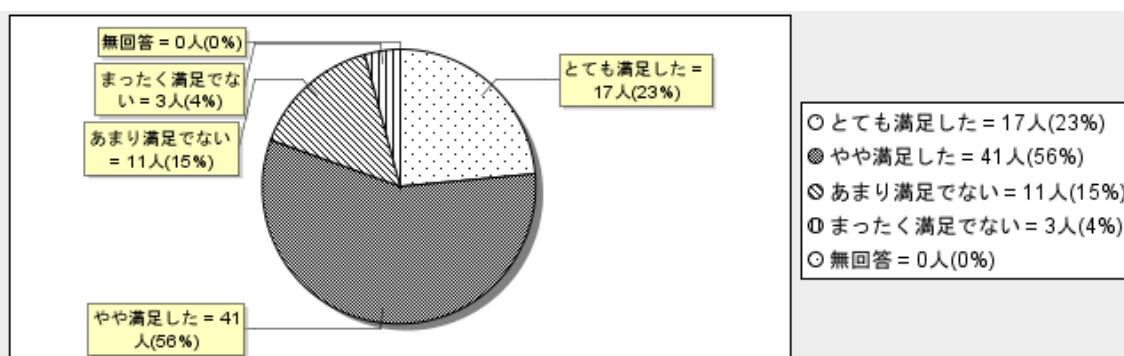

(24) 外国語を使って交流する力を伸ばしてくれた

とても満足した	やや満足した	あまり満足でない	まったく満足でない	無回答	計
11	21	21	18	1	72
15%	29%	29%	25%	1%	100%

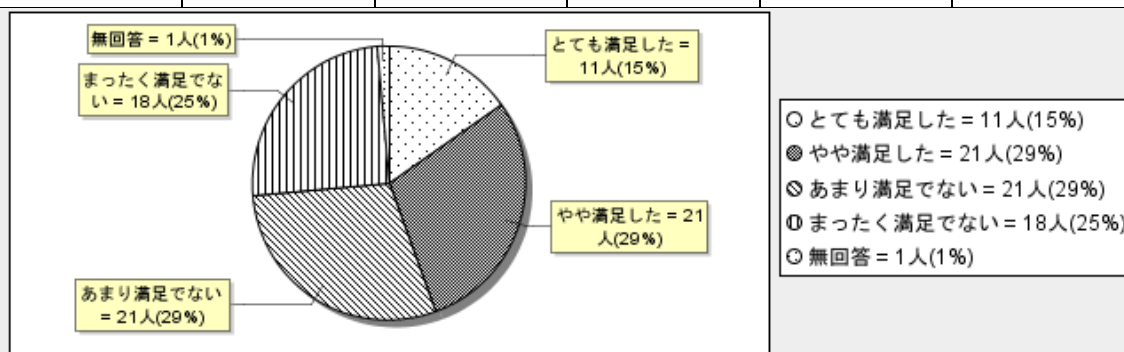

(25) グループで課題に取り組む機会を設けてくれた

とても満足した	やや満足した	あまり満足でない	まったく満足でない	無回答	計
13	36	18	5	0	72
18%	50%	25%	6%	0%	100%

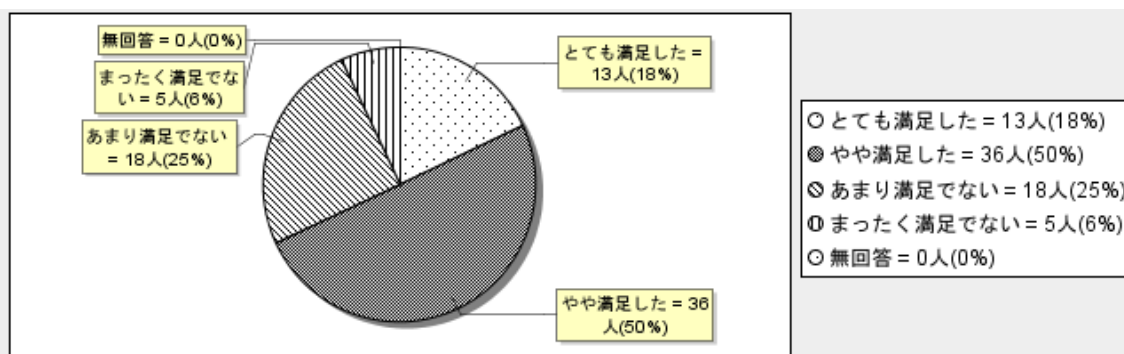

(26) 勉強に関する質問に丁寧に答えてくれた

とても満足した	やや満足した	あまり満足でない	まったく満足でない	無回答	計
19	34	16	3	0	72
26%	47%	22%	4%	0%	100%

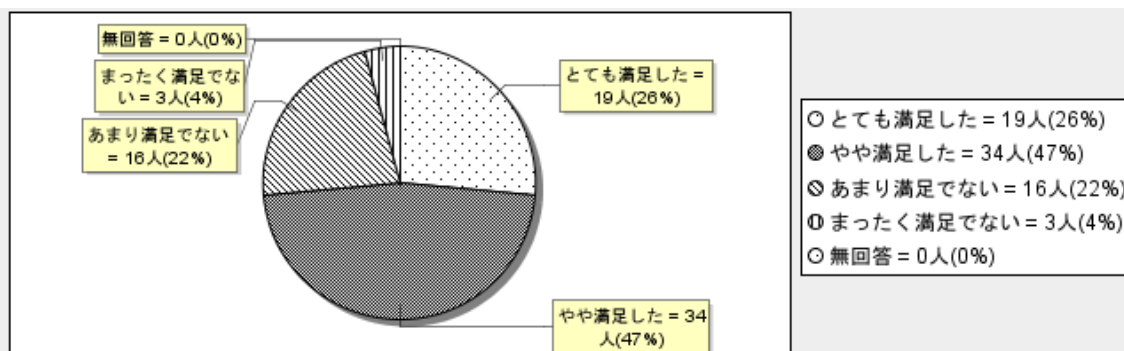

(27) 学生生活に関する相談に乗ってくれた

とても満足した	やや満足した	あまり満足でない	まったく満足でない	無回答	計
16	31	20	3	2	72
22%	43%	27%	4%	2%	100%

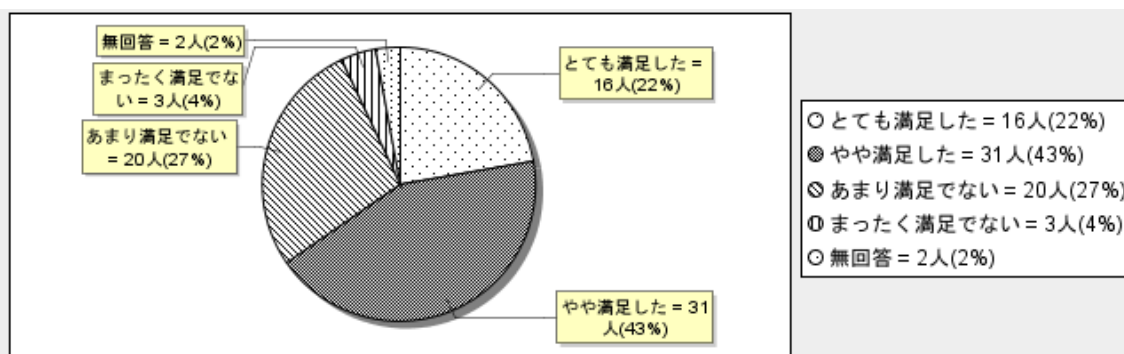

(28) 各学科専門科目の学習への興味を持たせてくれた

とても満足した	やや満足した	あまり満足でない	まったく満足でない	無回答	計
22	28	18	3	1	72
30%	38%	25%	4%	1%	100%

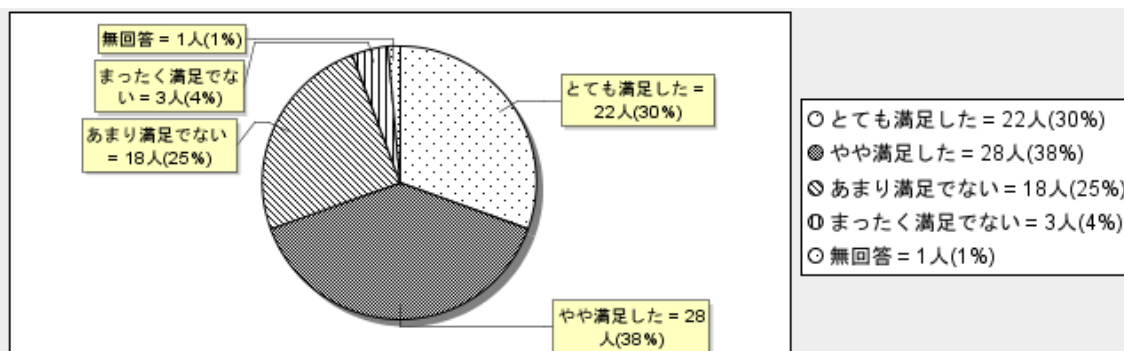

3. 自由記述欄

■以下の各項目に自由記述で答えてください。理由も教えてください。

(29) 学生生活について、大学として今後特に改善した方が良いと思うこと

【経営学科】

- クラブの監督との関係などの相談の場が少ない
- 設備に投資するならピンポイントで集中的にした方が。
- きつえんじょが欲しい
- きつえんじょがない
- きつえん場所 道を横断するから危険が増える
- スクールバスの時間を見直してほしい
- 学生を呼び込む方法として、もっと多くの設備を増やしていくと良いと思う
- 経営学科は、看護などと比べて自習の設備がない。
- 授業をしっかり統一
- バスを増やす
- ELT に行きにくい。→英語で多少交流できる人とまったくできない人で分けてもらわないと、次回から行きたくなくなる。
- 大学内でスポーツ大会等行った方が良いと思う。
- 留学生生活について、わかりやすいプリントを作ると思う。
- 学食のメニューのトッピングを増やす。
- 6号館のいす 集中するには硬い
- スクールバスの利便性のわるさ

【ビジネスクラス学科】

- 交流会など他の学生と交流できる機会をもっと増やしてほしい
- 喫煙所を設けた方が良いと思う。近くのコンビニや他の場所で吸っているとマナーが悪いと見られそう。(地域の方に)
- 設備をもっと充実させてほしい。(体育会関係)
- 学食の増大
- 学生とのかかわりを増やす
- メールする
- 学校のバスは毎日あったらいいですね。
- バイク駐輪場にある自転車(放置含む)でバイクがとめにくいし、見目がキタナイ 学生ドライバーのマナーが最悪。
- 設備の充実
- 授業中にうるさい人がいるので、注意したほうが良いと思います。

- 自転車は置き場がすごく不便
- 自家用車のアクセス（コインパーキングとか作ってほしい）
- 出席点、ノート点の重要度を上げる

(30) 教員の学生への関わりについて、今後特に改善した方が良くと思うこと

【経営学科】

- 普通に良い人ばかりでした
- 皆やさしい
- 授業以外に関わりにくい先生とかいた。
- 挨拶をしたら返すべきである。自己満足の授業をしないでほしい。（改善点をきちんと改善してほしい）
- 留学生にとりして、授業中、先生の話しはゆっくりとした方が良くと思う。
- グループワークが少ないと思う

【ビジネス企画学科】

- 頭の固い先生が多いので、もっと柔軟にしてください
- 白井就職課長の就職サポートの仕方が気に入らなかった。全く興味がないと言っている業種を推めてきたり、学生のことを考えているとは思えなかった。なので一度も学校の力を借りて就職活動をしていない。
- ねむっている人やケイタイをさわっている人、しゃべっている人にはほとんど注意してほしい。最近そういう人が目立つ。
- 授業中私語をする学生をもっと厳しく取り止めてほしい。
- 学生の意見も聞く。
- サングラスの人やめた方がいい
- 解りやすい授業

(31) いま振り返って、「教えておいてほしかった」または「教わって、後々役に立った」と思うこと

【経営学科】

- 外国語をもっと増やしてほしかった。
- ゼミでは社会に出て必要なことを教わった。
- 社会人としての常識
- 就活関係のことは役に立ちました。
- 経営学
- 人間関係 友

- 就職活動のこと
- 人生の相談にのってもらえて良かった。人生の更生が少しできた気がします。
- 先生人身の話、就活の話は役に立ちました。
- 就職支援でディベートやグループワークも取り組んでほしい。
- もっと資格を取ったいいと思って、少し資格を取ったので、就職に対して、役に立ちました。
- 英語を必修にして教えておいてほしかったで。
- 英語、心理学、マーケティング論がすごく良かった。
- 就職について、先輩から、面接の注意することをたくさん教えた方が良いと思う。
- 広い知識と考えを持ち、めまぐるしく変わる社会に対応できる力をつける必要性

【ビジネス企画学科】

- 就職支援がよかった
- スポーツ関係は役に立った。
- 就職セミナーや面接合宿
- スポーツに関する授業が特にためになったと感じています。
- 社会に出てからの事を聞いた時
- もっと語学を学びたかった。
- 心理学
- 実際に会社で必要な授業。
- 面接練習等、AGOの方が相談に乗っていただけなのが、良かったと思います。助かりました。
- マーケティングなどの授業で事例などを聞いたことは知人との話のネタになって良かった。
- 商品開発という貴重な経験ができた

4. まとめ

・小括

■卒業に当たって、大学生活に達成感・充実感はありますか。

「大いにある」あるいは「少しある」と回答したものが経営学部全体で 84.8%、経営学科で 86.5%、ビジネス企画学科で 83.3%であり、大部分の学生が大学生活に達成感・充実感をもっている。2017 年 3 月卒業生と比較すると、満足度は 5 ポイントほど下がっているが、ほぼ同じ傾向である。

■大学生活で力を入れて取り組んだことは何ですか。

経営学部全体では、「よい成績を取ること」、「幅広く教養を身につけること」、「人間関係を広げること」、「⑤ 就職活動（インターンシップ参加を含む）」、「⑥ クラブ（体育会）活動やサークル活動（クラブ、サークルに入った人のみ）」、「⑧ アルバイト」については、約 6 割以上の学生が「大いにある」あるいは「少しある」を選択している。一方、「④ 資格取得（公務員試験の勉強を含む）」は 4 割程度、「⑦ ボランティア活動」は 2 割強程度の学生しか「大いにある」あるいは「少しある」を選択していない。

学科ごとの違いについては、「資格取得（公務員試験の勉強を含む）」に経営学科の学生の方が力を入れていた、「クラブ（体育会）活動やサークル活動（クラブ、サークルに入った人のみ）」にビジ根来企画学科の学生の方が力を入れていた点が目立つくらいで、ほぼ同様の傾向をもつ。2017 年 3 月卒業生とほぼ同じ傾向である。

■学生生活で満足できたものは何ですか。

経営学部全体では、「大学独自の奨学金や資格取得支援金（利用した人のみ）」「クラブ（体育会）活動やサークル活動（クラブ、サークルに入った人のみ）」の除くすべての項目で、7 割以上の学生が「大いにある」あるいは「少しある」を選択している。「大学独自の奨学金や資格取得支援金（利用した人のみ）」と「クラブ（体育会）活動やサークル活動（クラブ、サークルに入った人のみ）」については、無回答を除くと、7 割以上の学生が「大いにある」あるいは「少しある」を選択している。すなわち、すべての項目において 7 割以上の学生が「大いにある」あるいは「少しある」を選択しており、満足度が高いことが示されている。2017 年 3 月卒業生とほぼ同じ傾向である。

■教員の学生への関わりで満足できたことは何ですか。

経営学部全体では、「外国語を使って交流する力を伸ばしてくれた」の除くすべての項目で、約 7 割以上の学生が「大いにある」あるいは「少しある」を選択している。「外国語を使って交流する力を伸ばしてくれた」については 5 割以下の学生が「大いにある」あるいは「少しある」を選択しており、他の項目に比べ満足度が低いことが示され

ている。2017年3月卒業生とほぼ同じ傾向である。

・総括

大学生活においてボランティア活動にあまり力を入れなかったこと、外国語を使って交流する力を伸ばしてくれなかったことという点を除けば、経営学部では満足度が高い結果が得られており、2017年3月卒業生とほぼ同じ傾向である。

2017 年度
保健医療学部看護学科
卒業生アンケート結果

回 収 : 卒業生 79 名 回答者 73 名 (回収率 92.4%)

【回答者の属性】	
性 別	男性 7 名 (9.6%) 女性 66 名 (90.4%)
住 居	自宅 59 名 (80.8%) 自宅外 13 名 (17.8%)

()内は%, 無回答は省略

【問】卒業にあたって、大学生生活に達成感・充実感がありますか	大いに	少し	あまり	まったく
	37(50.7)	31(42.5)	4(5.5)	0

【問】大学生生活で力を入れて取り組んだことは何ですか	特に	やや	あまり	まったく
良い成績を取ること	13(17.8)	47(64.4)	13(17.8)	0
幅広く教養を身につけること	11(15.1)	47(64.4)	15(20.5)	0
人間関係を広げること	12(16.4)	48(65.8)	13(17.8)	0
国家試験受験に関わる勉強 (看護師・保健師)	52(71.2)	18(24.7)	3(4.1)	0
クラブ活動やサークル活動	7(9.6)	14(19.2)	10(13.7)	41(56.2)
ボランティア活動	2(2.7)	8(11.0)	23(31.5)	40(54.8)
アルバイト	8(11.0)	42(57.5)	18(24.7)	5(6.8)
就職活動 (インターンシップ参加を含む)	8(11.0)	39(53.4)	21(28.8)	5(6.8)

【問】学生生活で満足できたものは何ですか	特に	やや	あまり	まったく
授業以外の勉強を大学がサポートする体制	12(16.4)	48(65.8)	12(16.4)	0
就職活動を大学がサポートする体制	7(9.6)	41(56.2)	23(31.5)	1(1.4)
大学独自の奨学金や資格取得支援金	10(13.7)	39(53.4)	17(23.3)	6(8.2)
キャンパスの設備や雰囲気	6(8.2)	39(53.4)	15(20.5)	4(5.5)
自学自習のための設備 (図書館を含む)	11(15.1)	44(60.3)	6(8.2)	3(4.1)
スクールバスの運行	8(11.0)	37(50.7)	15(20.5)	2(2.7)
大学でできた友人関係	35(47.9)	27(37.0)	1(1.4)	1(1.4)
クラブ活動やサークル活動	9(12.3)	23(31.5)	16(21.9)	15(20.5)
履修できる科目の種類や配当年次	9(12.3)	40(54.8)	12(16.4)	2(2.7)
実習の環境 (施設等)	7(9.6)	48(65.8)	7(9.6)	2(2.7)
アドバイザー制度	12(16.4)	41(56.2)	7(9.6)	3(4.1)

【問】教員の学生への関わりで満足できたことは何ですか	特に	やや	あまり	まったく
解りやすい授業を心掛けていた	11(15.1)	46(63.0)	5(6.8)	2(2.7)
勉強に関する質問に丁寧に答えてくれた	13(17.8)	46(63.0)	4(5.5)	1(1.4)
臨地実習の指導を丁寧にしてくれた	16(21.9)	41(56.2)	6(8.2)	1(1.4)
学生生活に関する相談に乗ってくれた	14(19.2)	43(58.9)	6(8.2)	1(1.4)
看護学の学習への興味を持たせてくれた	15(20.5)	44(60.3)	4(5.5)	1(1.4)
看護職としての姿勢や将来の進路を導いてくれた	17(23.3)	42(57.5)	4(5.5)	1(1.4)

※アンケート結果はすべて人数

【問】卒業にあたって、大学生活に達成感・充実感はありますか。

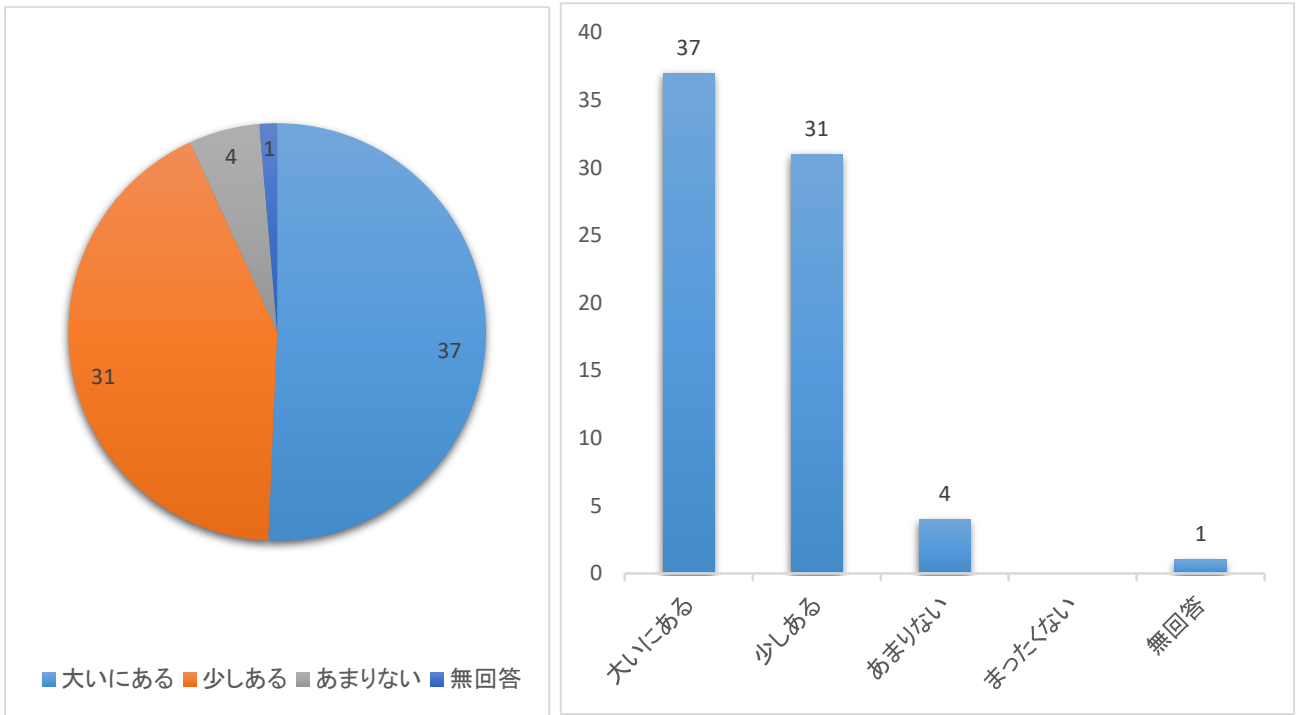

【問】大学生活で力を入れて取り組んだことは何ですか。

良い成績を取ることに絞って回答を求めました。

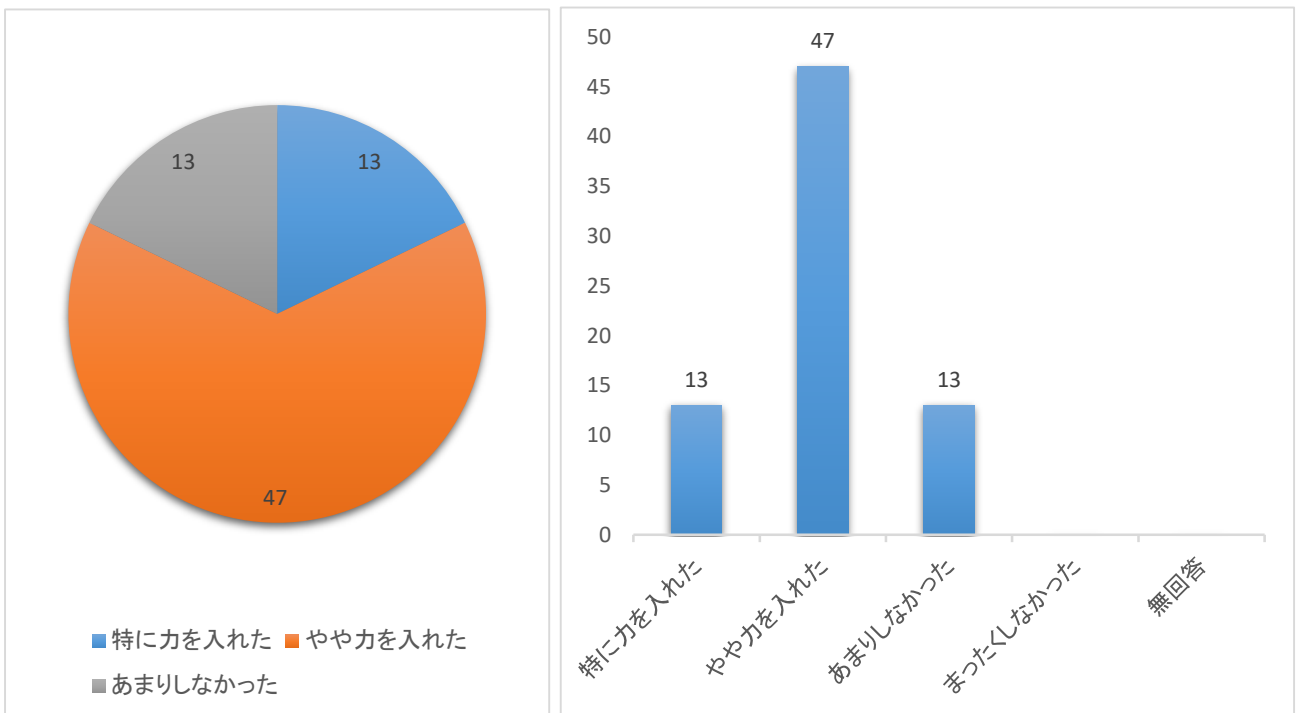

幅広く教養を身につけること

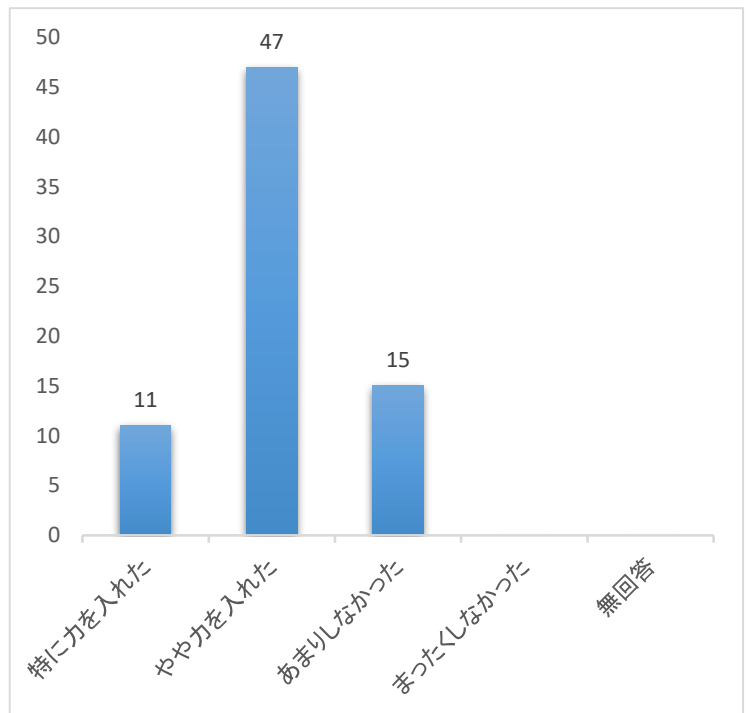
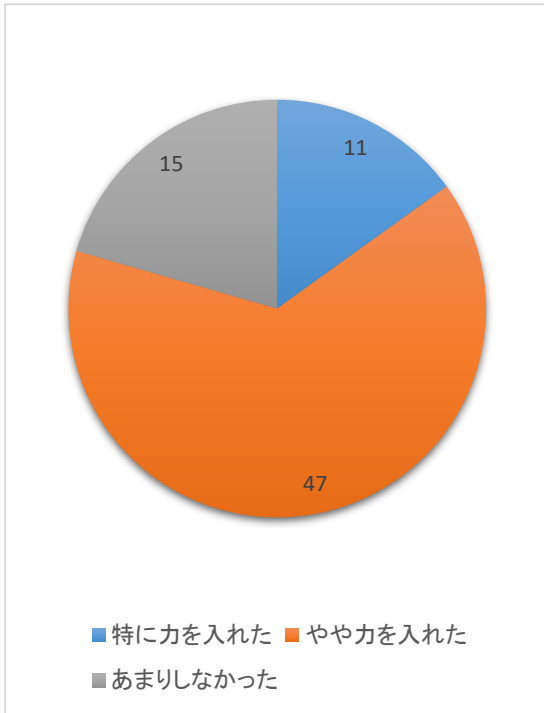

人間関係を広げること

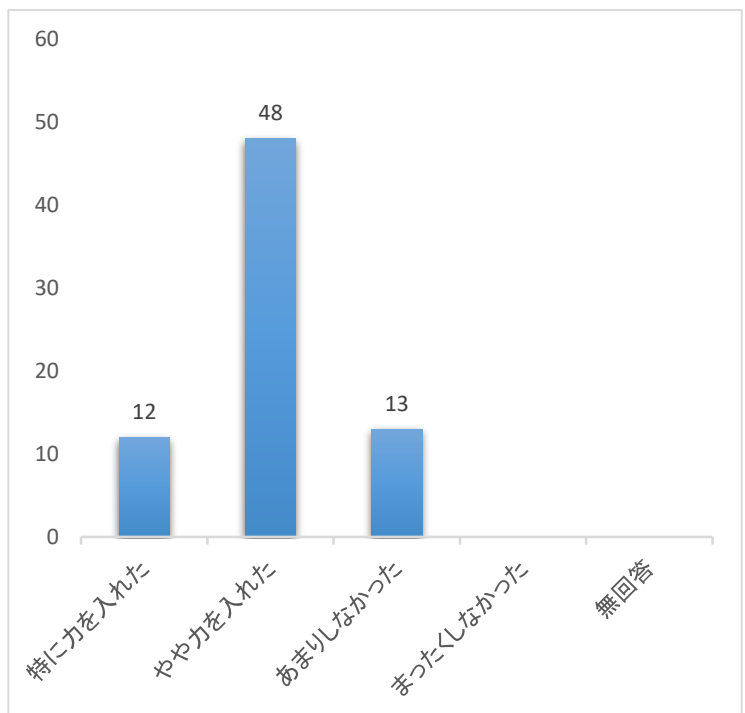
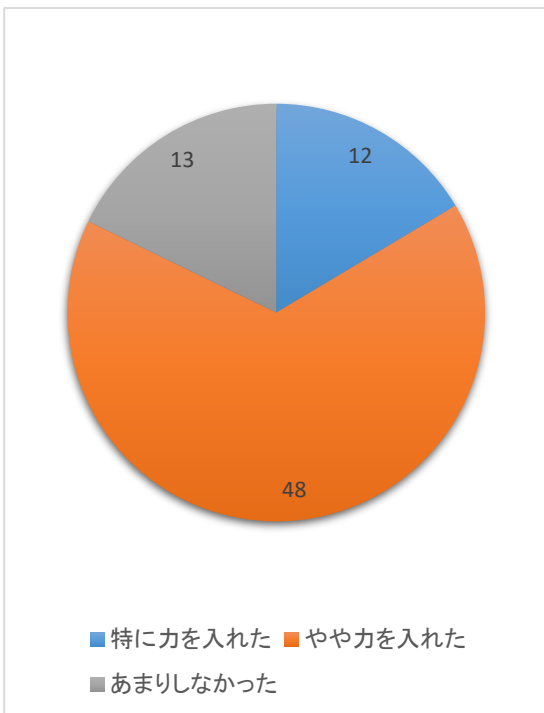

国家試験受験に関わる勉強（看護師・保健師）

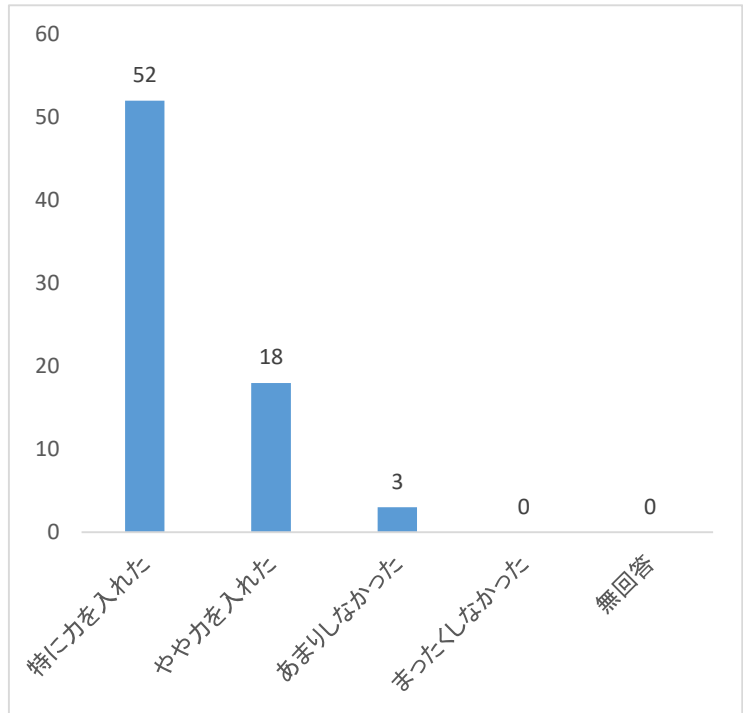
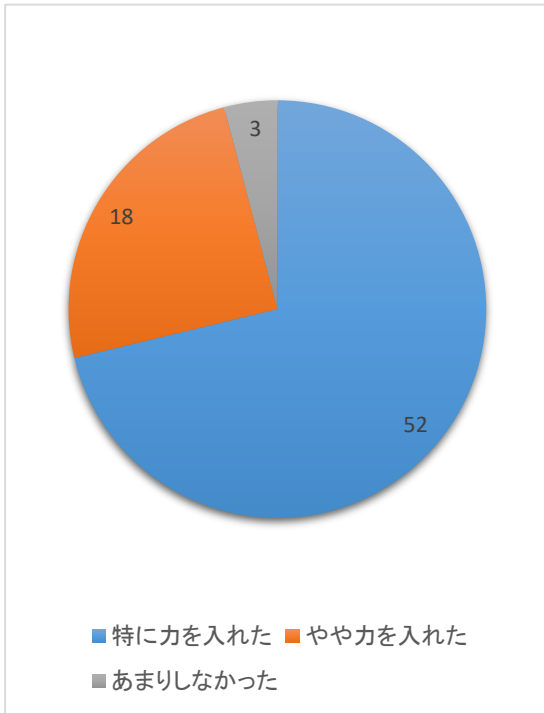

クラブ活動やサークル活動

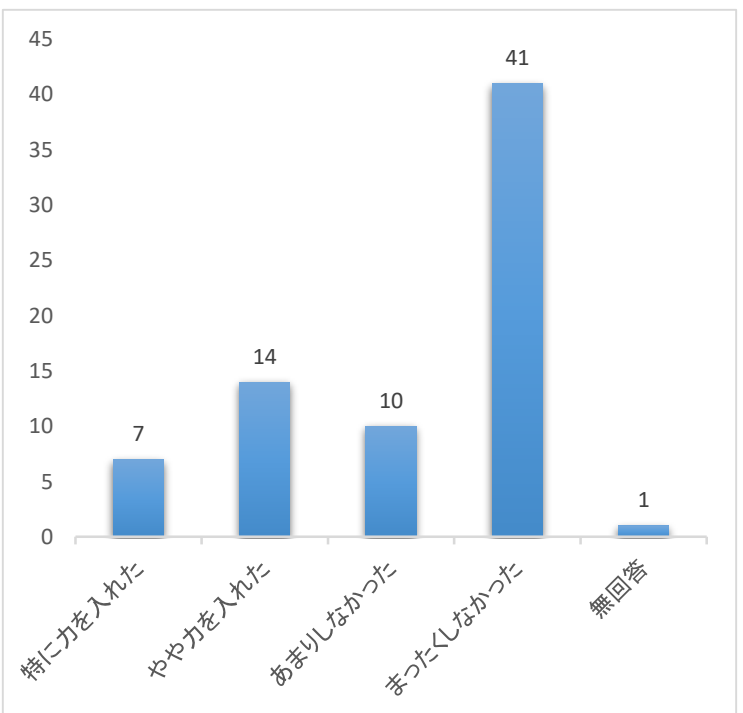
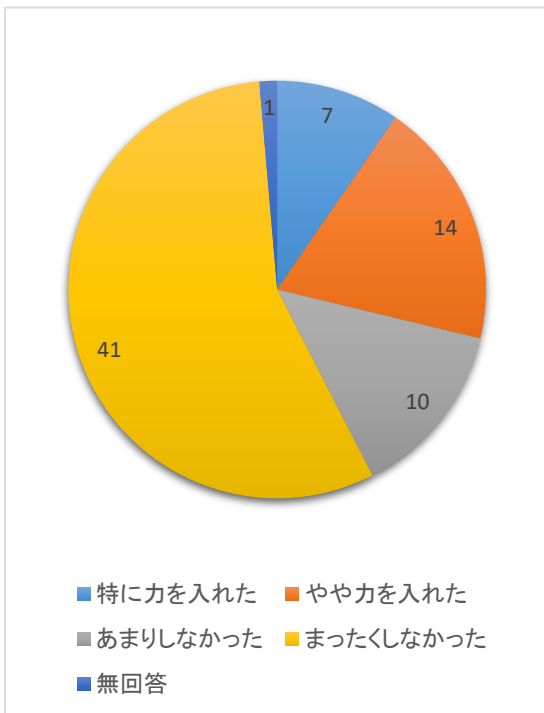

ボランティア活動

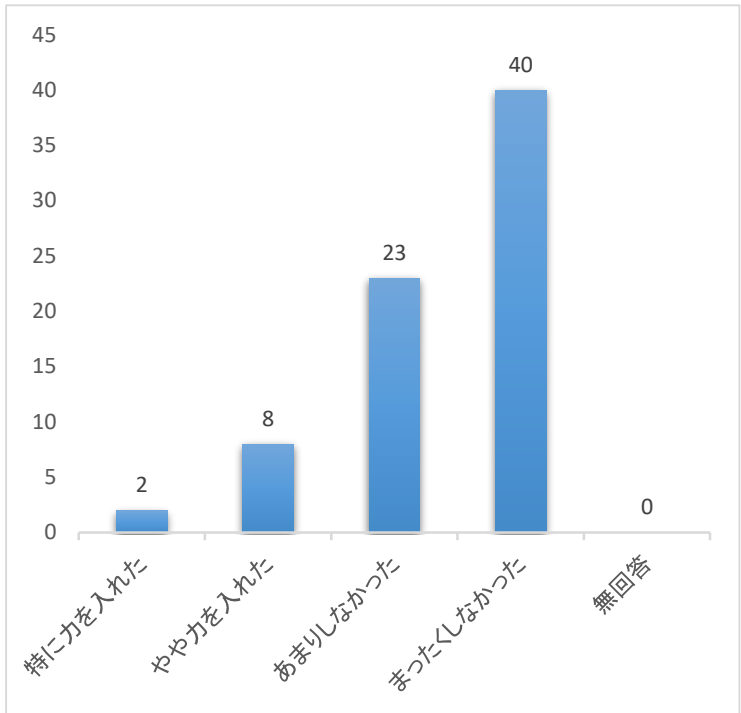
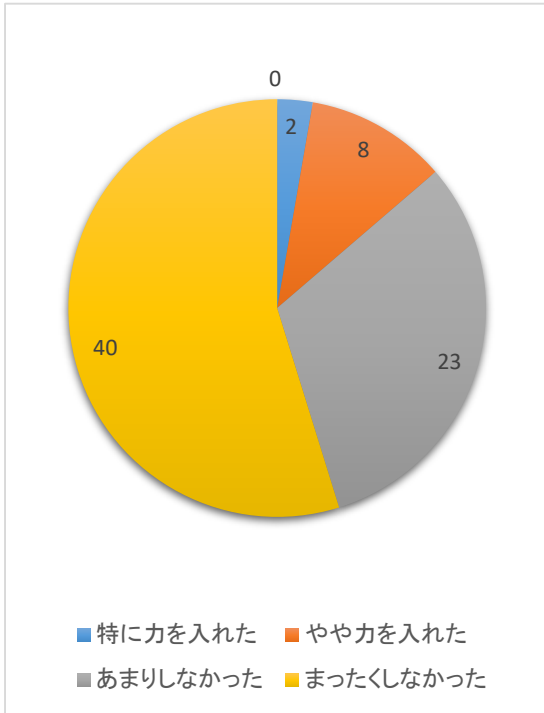

アルバイト

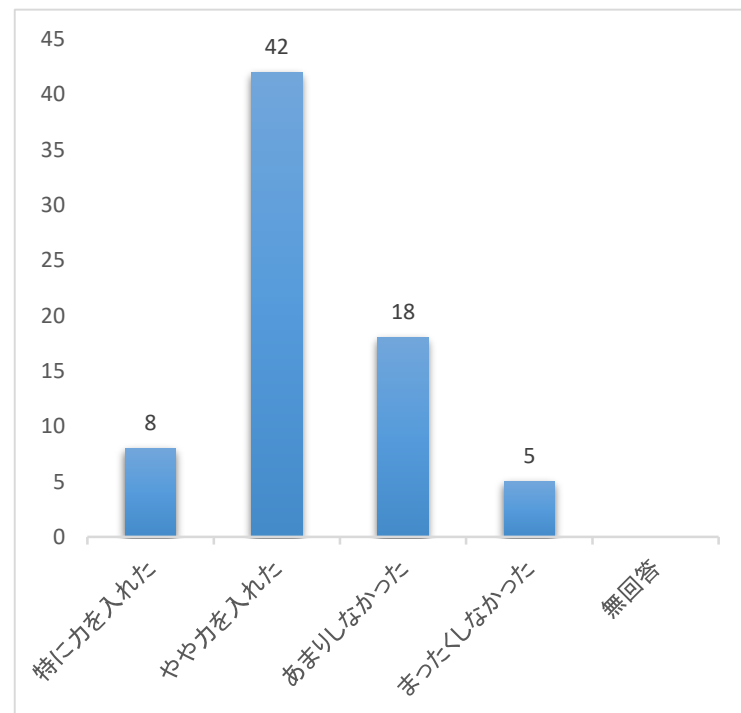
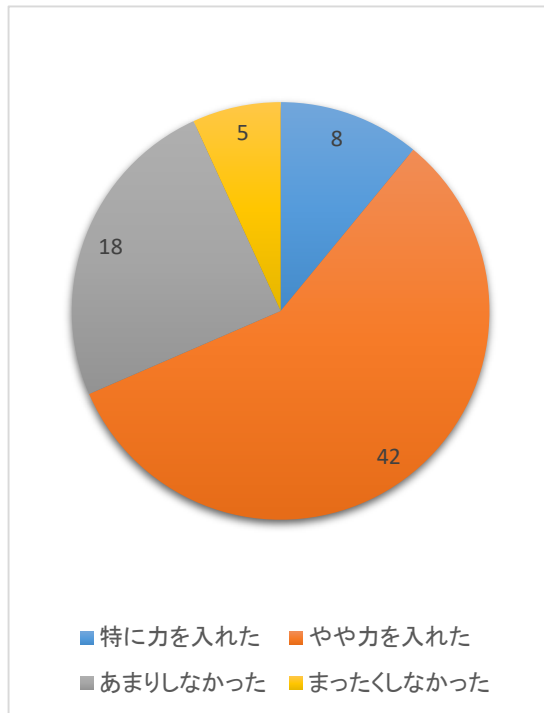

就職活動（インターンシップ参加を含む）

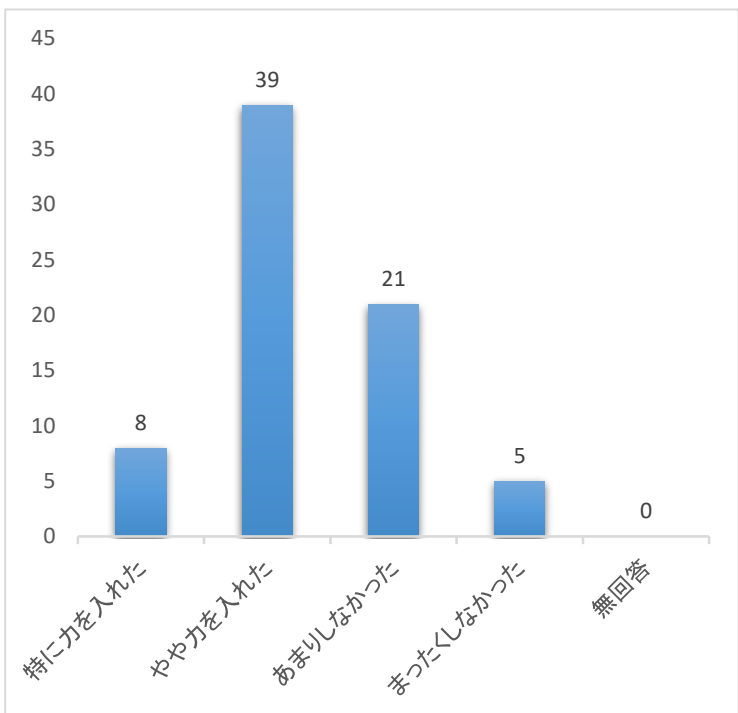
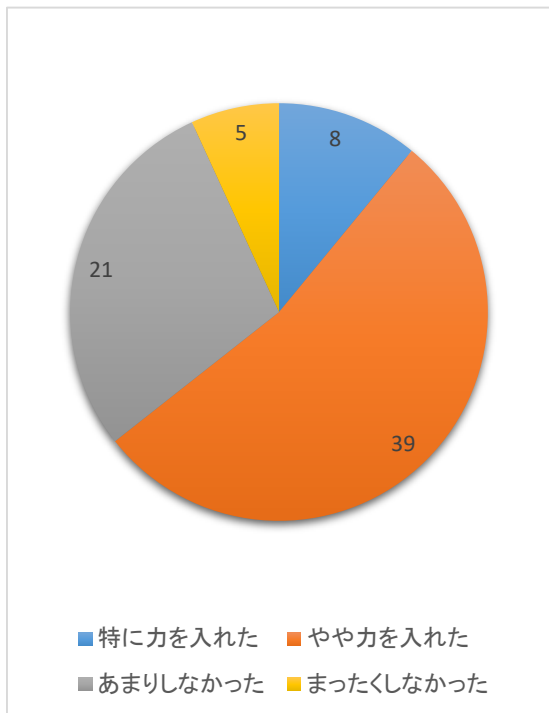

【問】 学生生活で満足できたものは何ですか。

授業以外の勉強を大学がサポートする体制

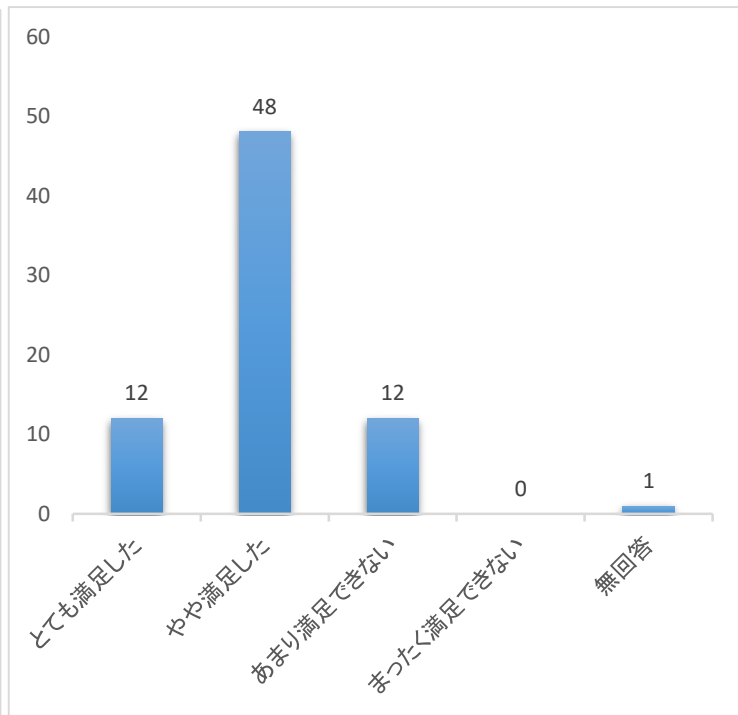
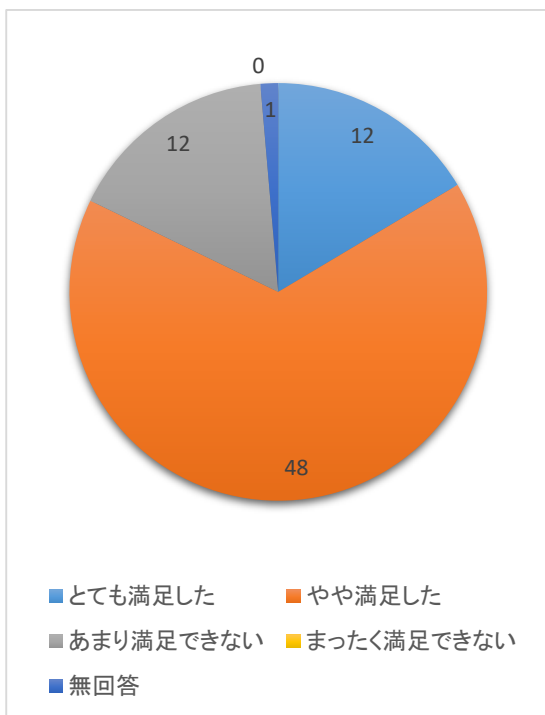

就職活動を大学がサポートする体制

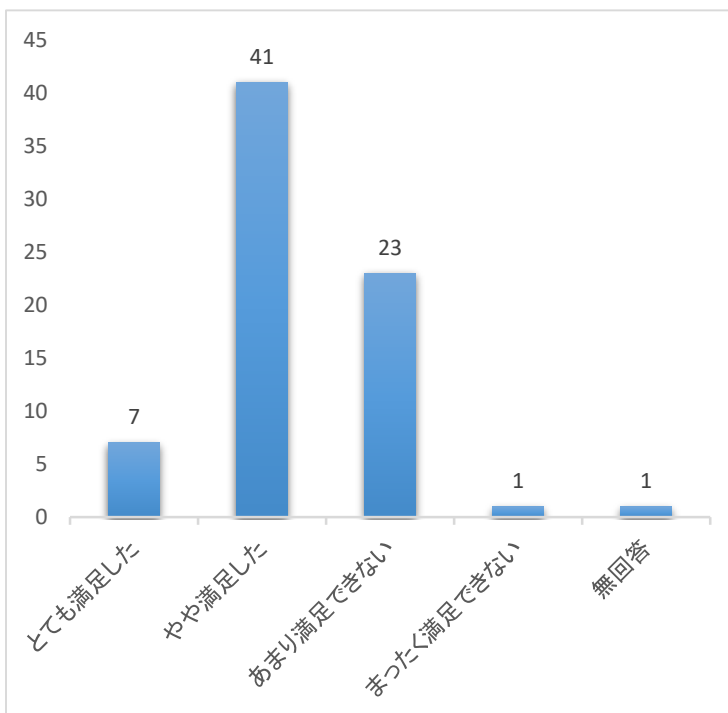
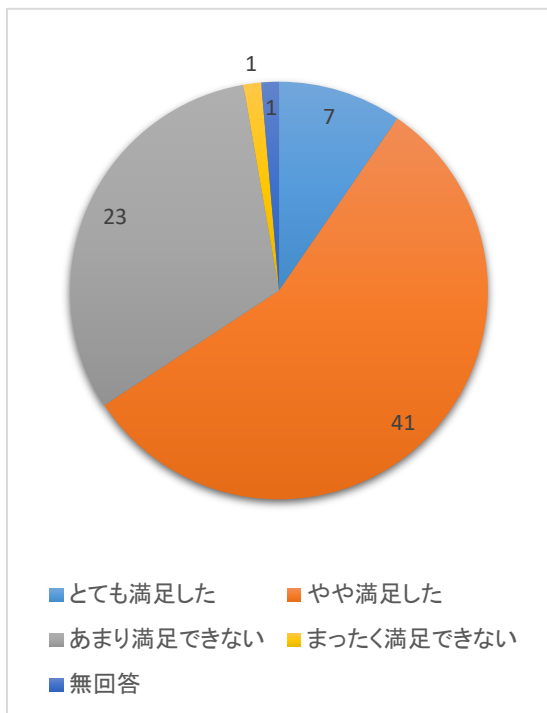

大学独自の奨学金や資格取得支援金

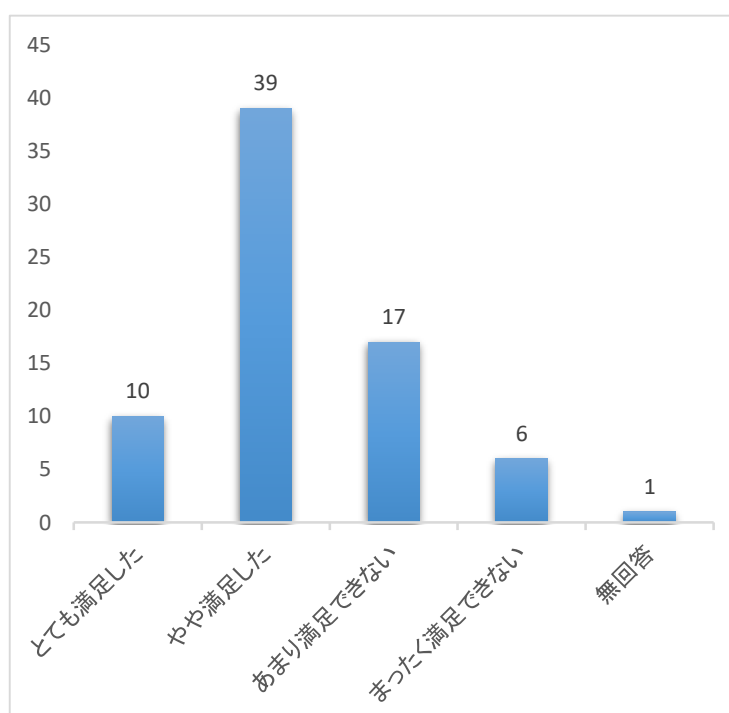
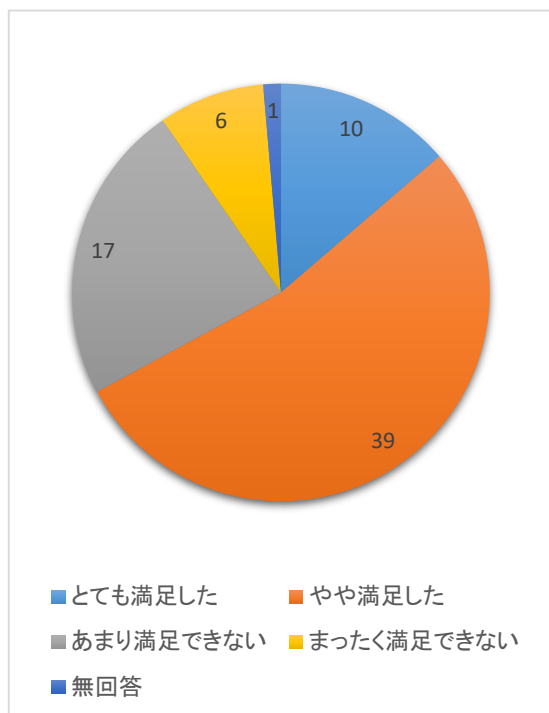

キャンパスの設備や雰囲気

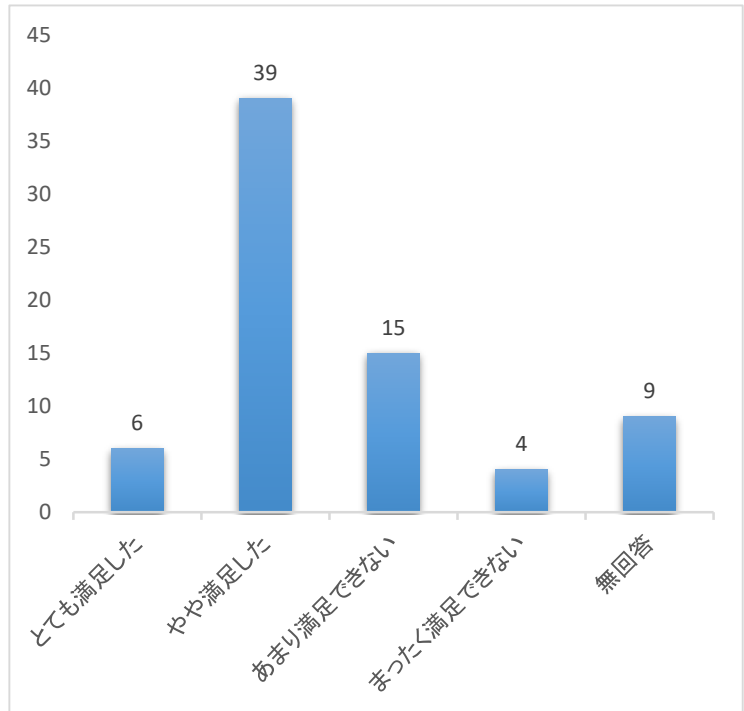
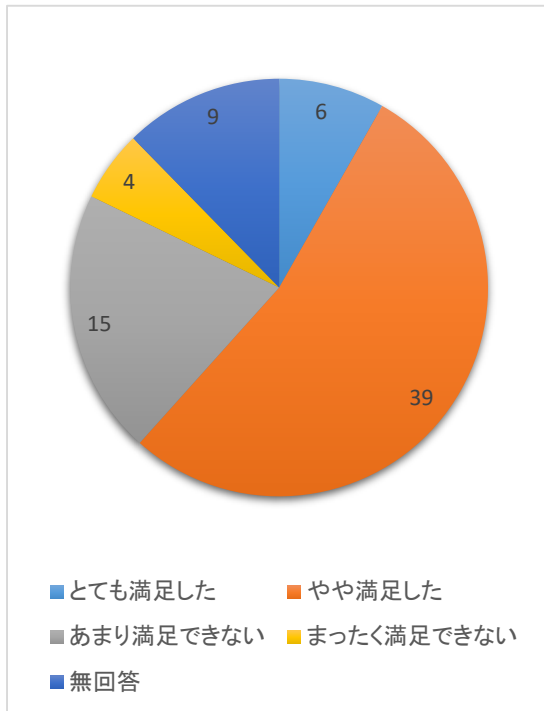

自学自習のための設備（図書館を含む）

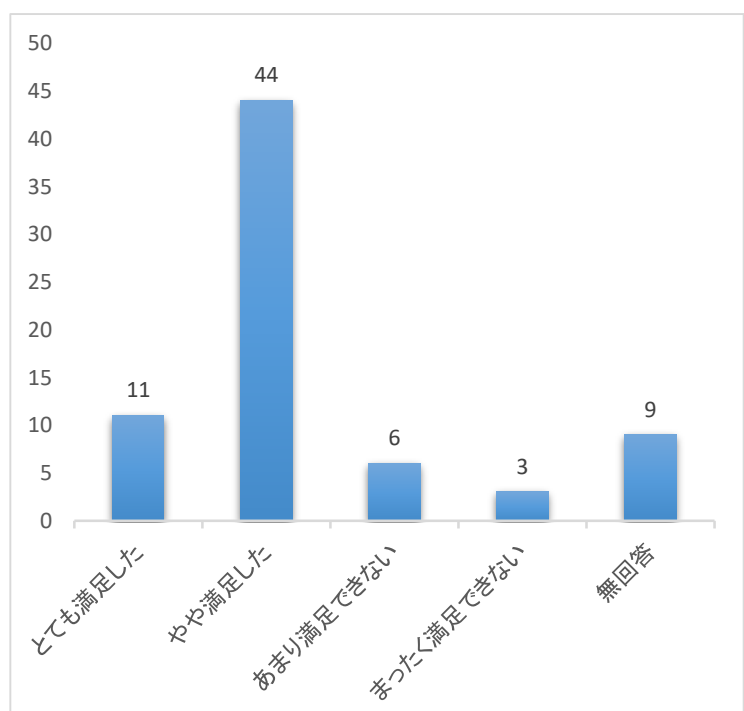
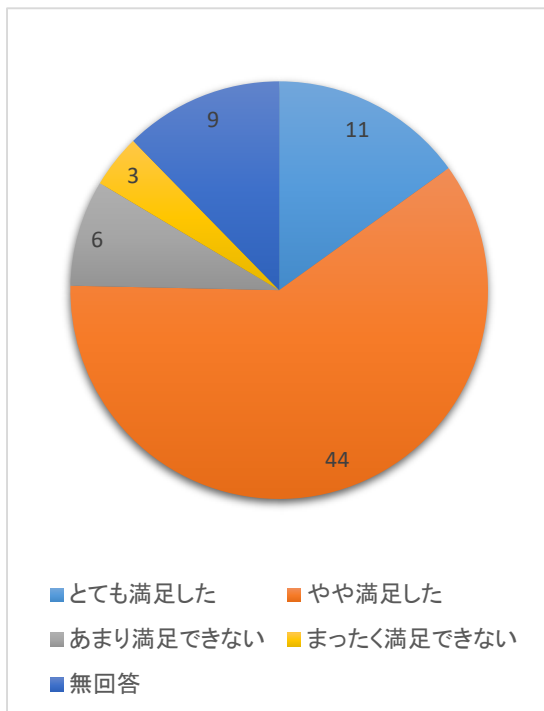

スクールバスの運行

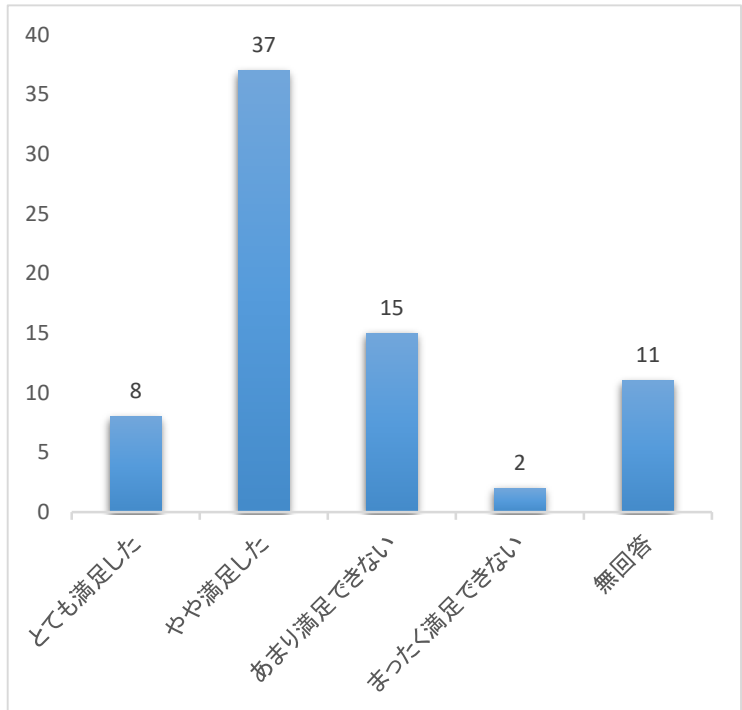
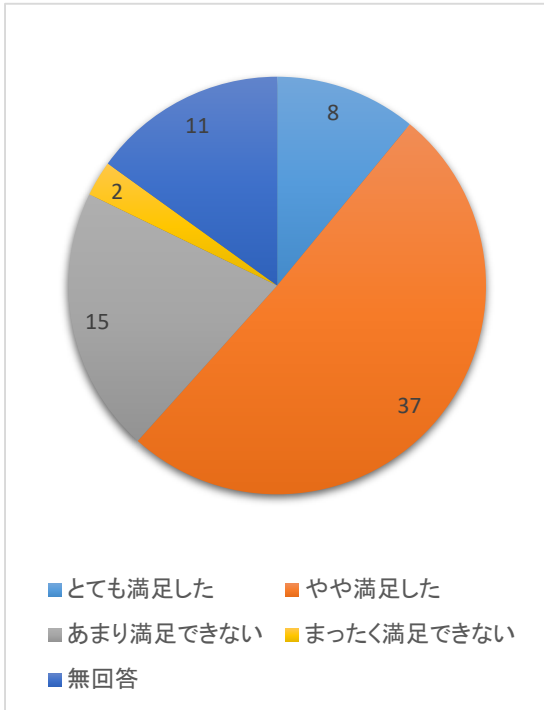

大学でできた友人関係

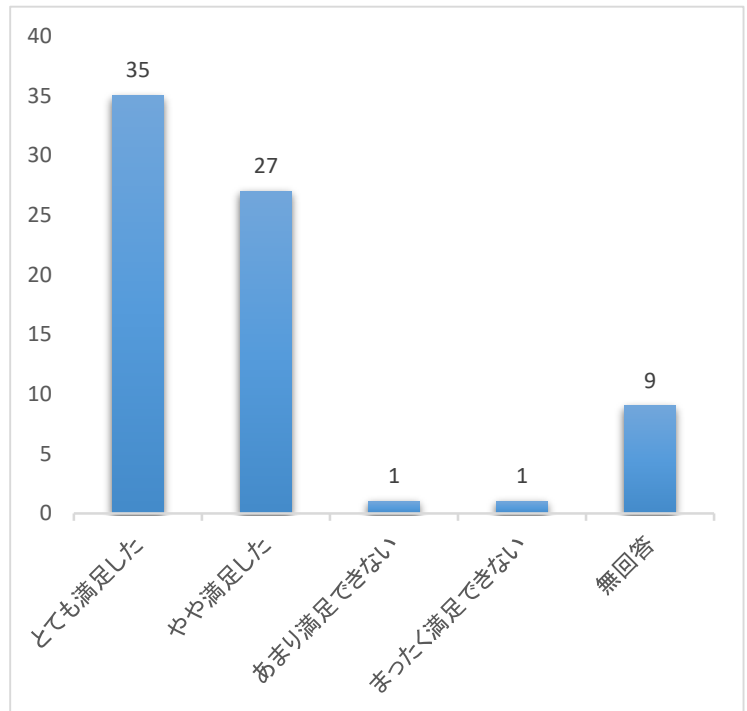
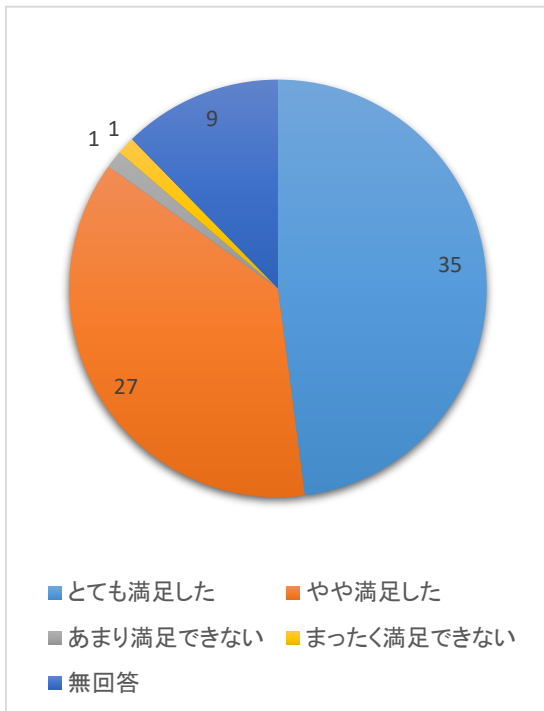

クラブ活動やサークル活動

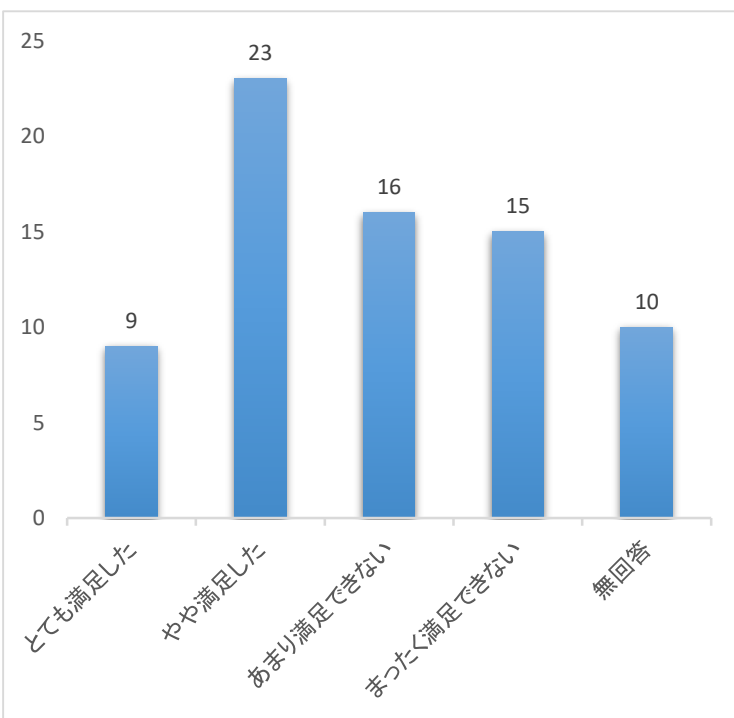
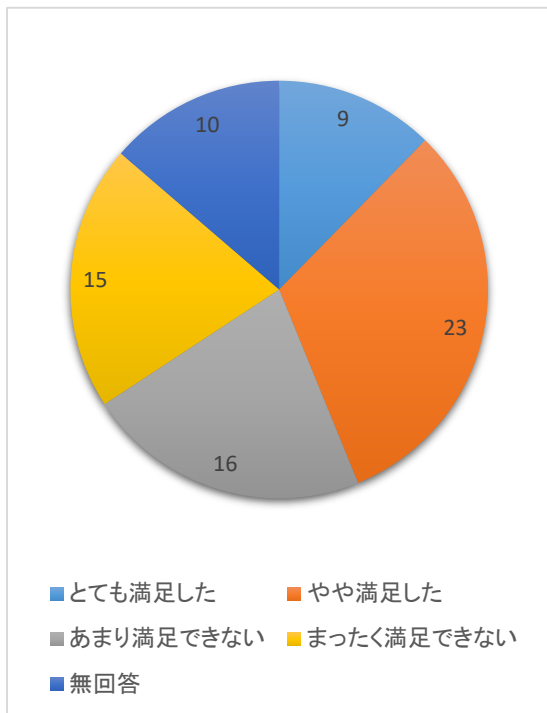

履修できる科目の種類や配当年次

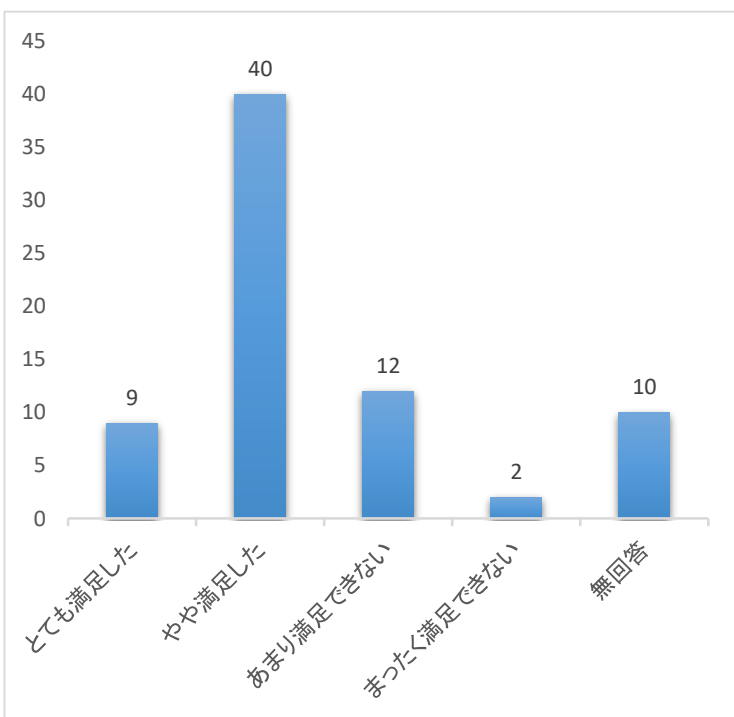
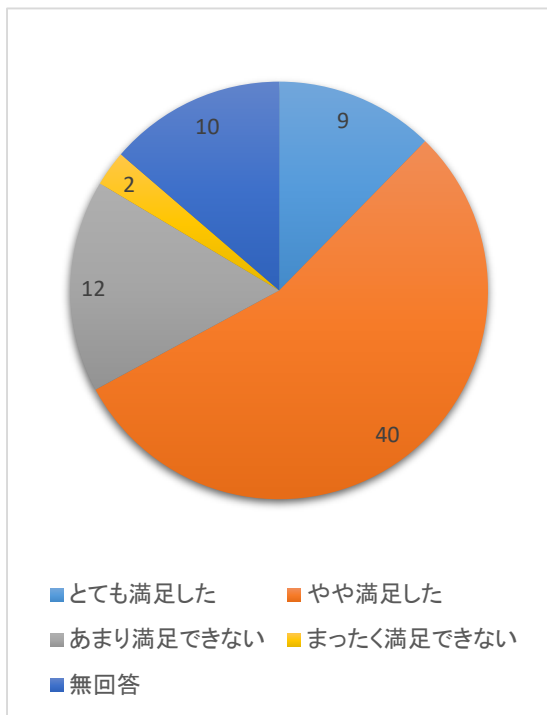

実習の環境（施設等）

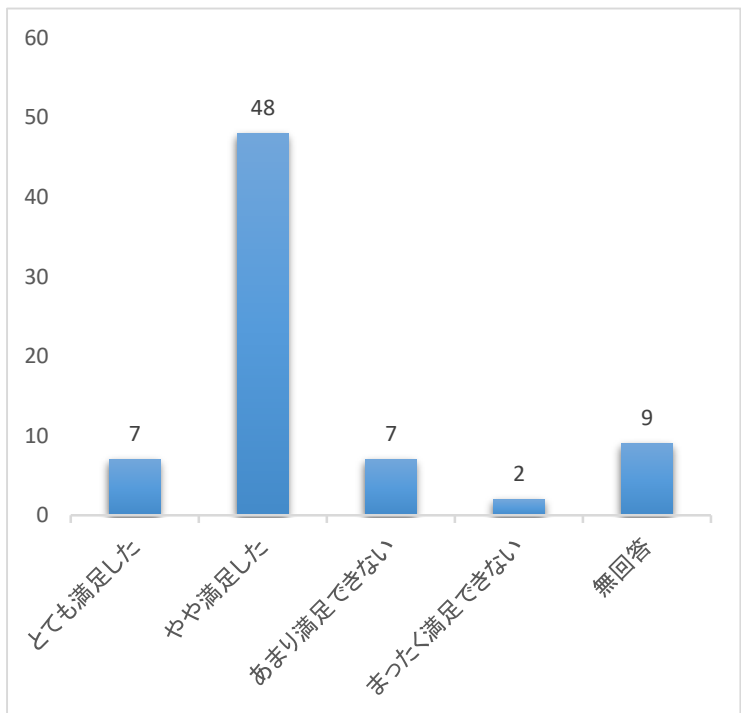
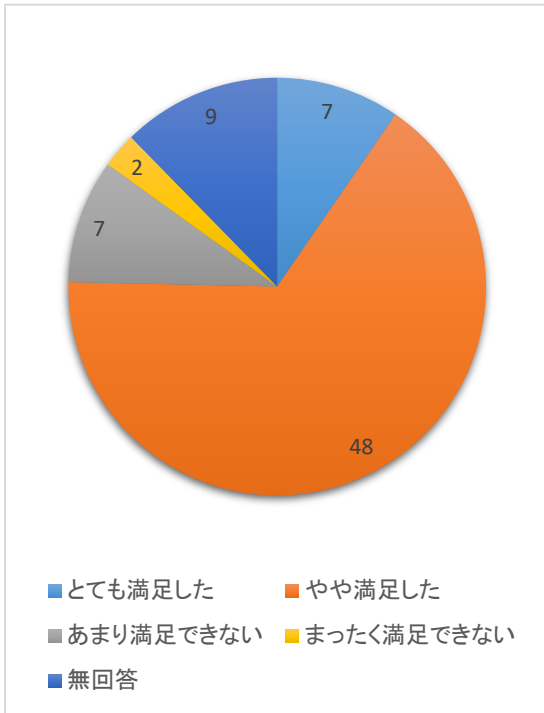

アドバイザー制度

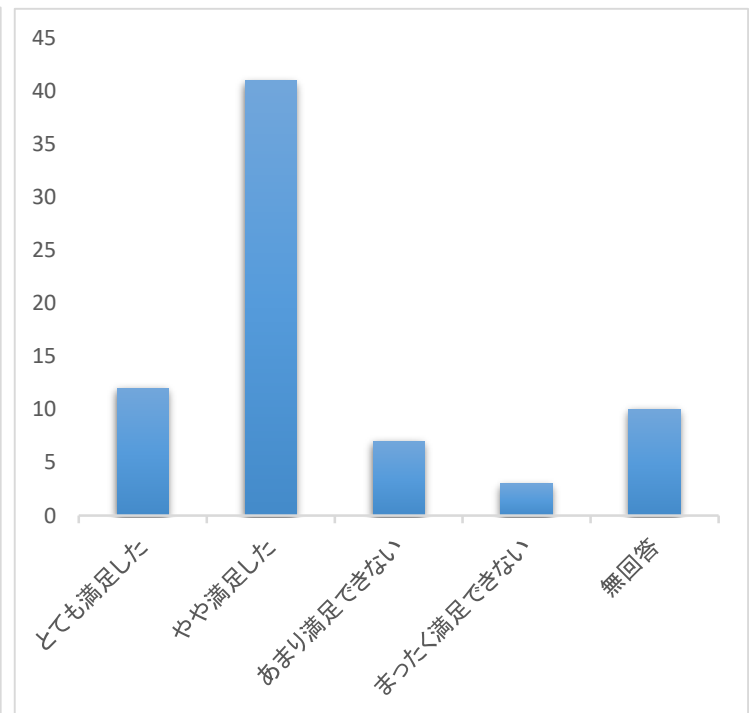
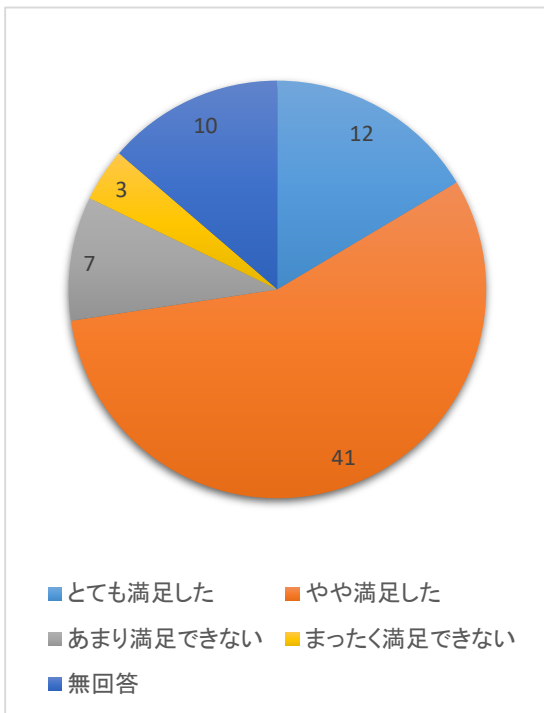

【問】 教員の学生への関わりで満足できたことは何ですか。

解りやすい授業を心掛けていた

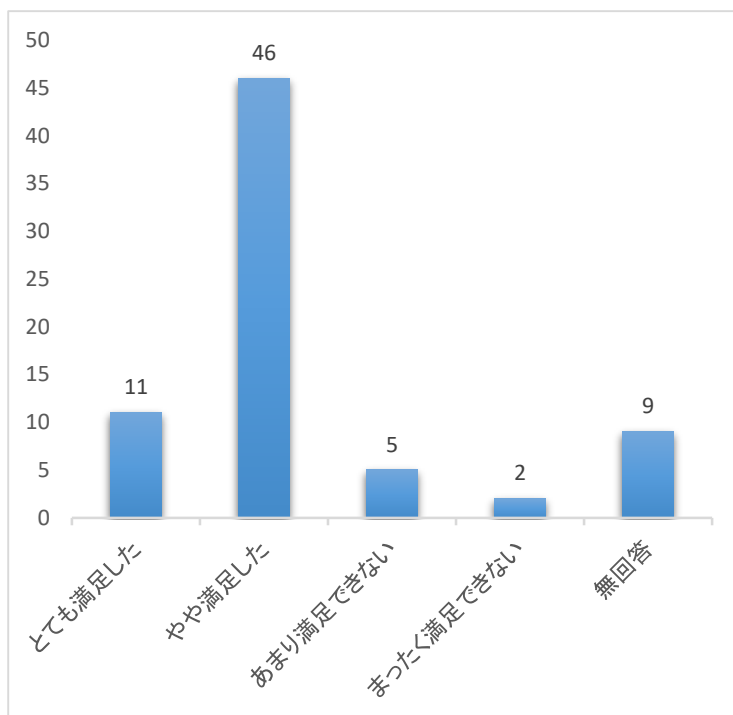
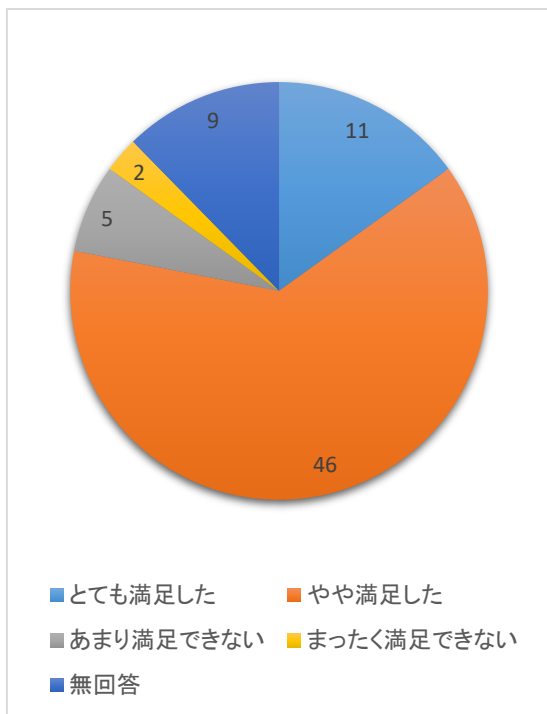

勉強に関する質問に丁寧に答えてくれた

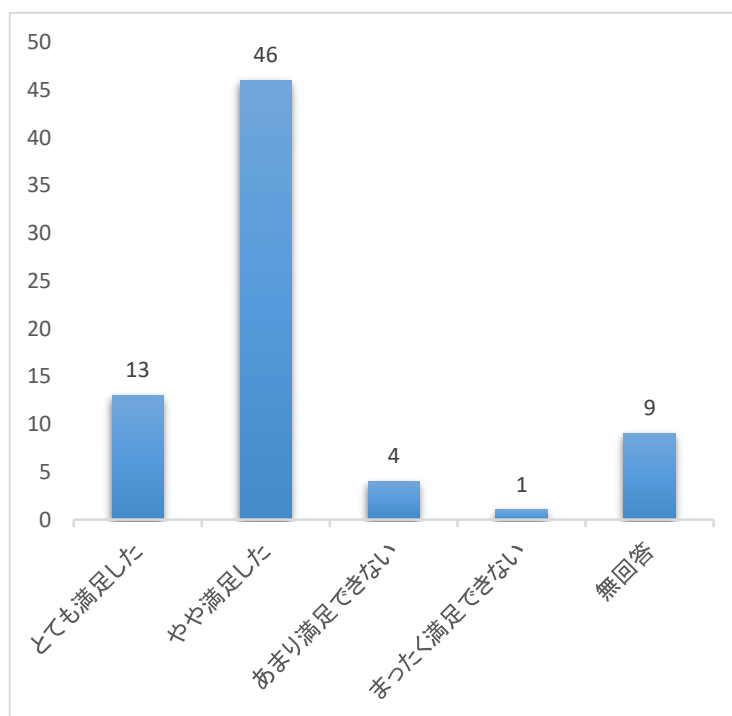
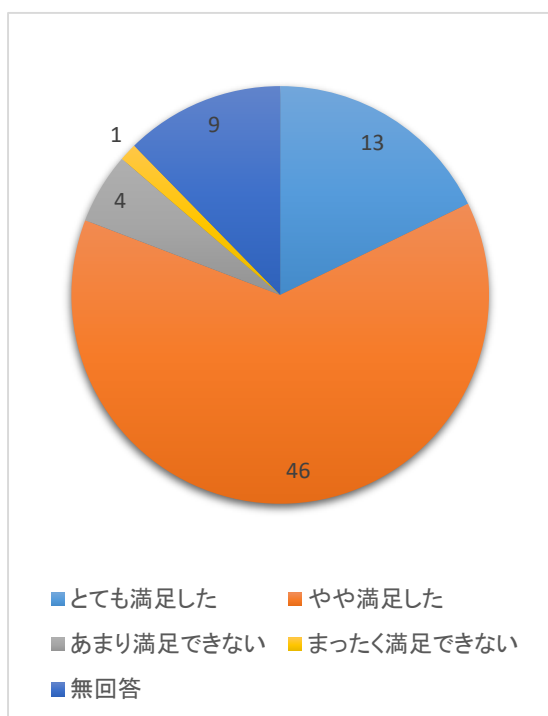

臨地実習の指導を丁寧にした

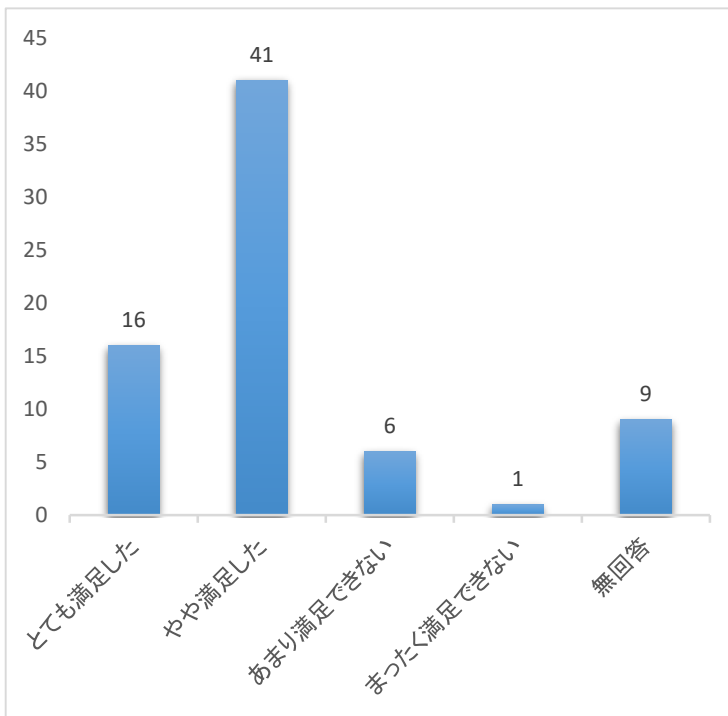
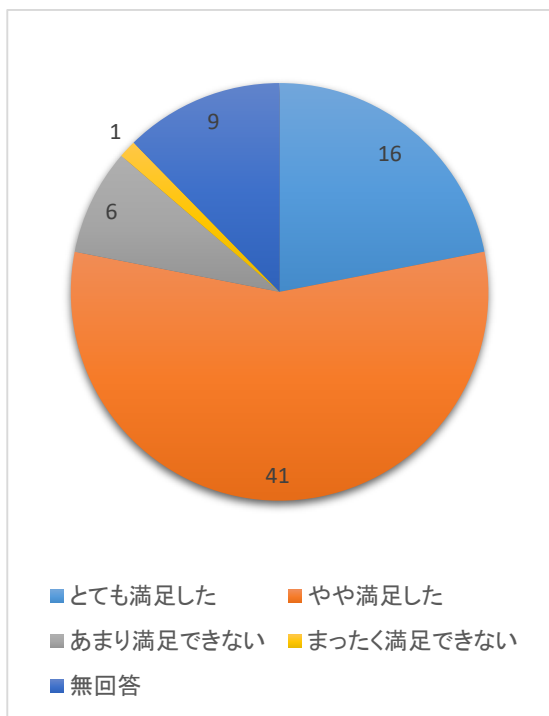

学生生活に関する相談に乗ってくれた

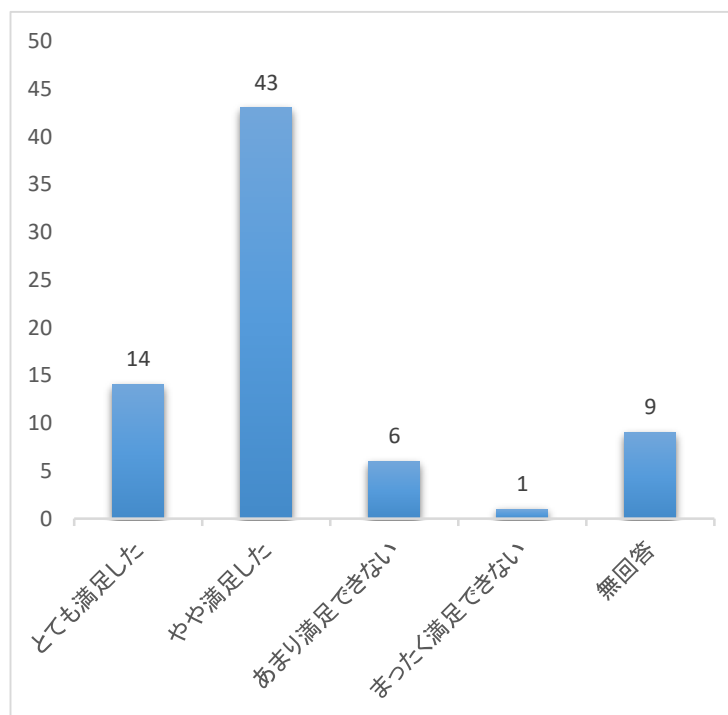
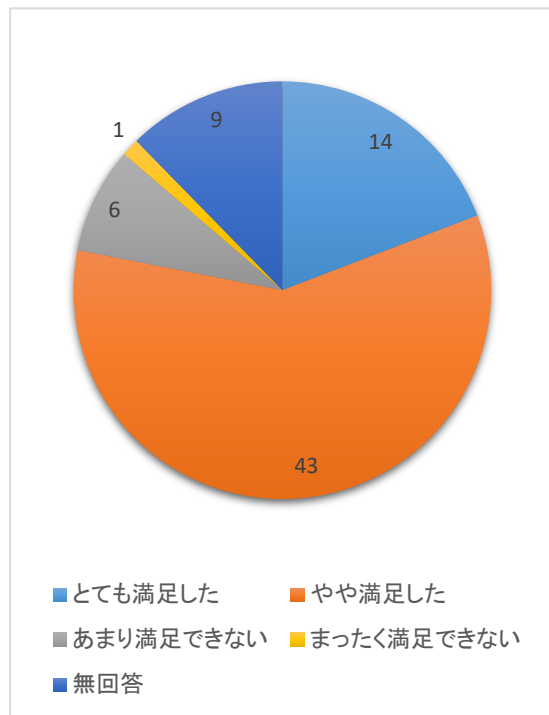

看護学の学習への興味を持たせてくれた

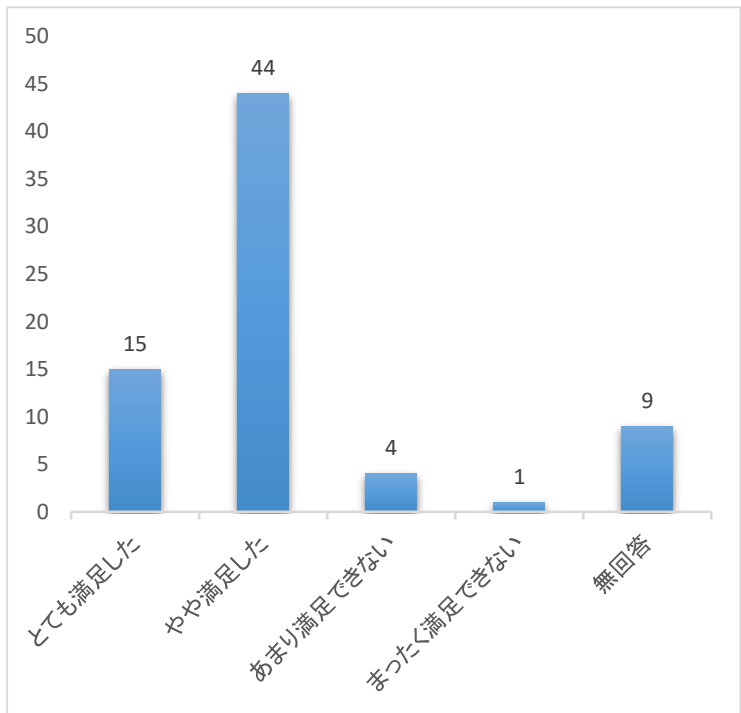
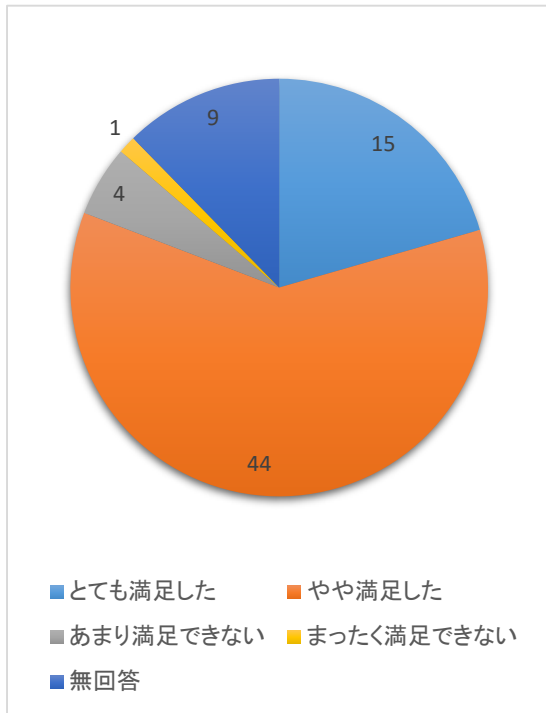

看護職としての姿勢や将来の進路を導いてくれた

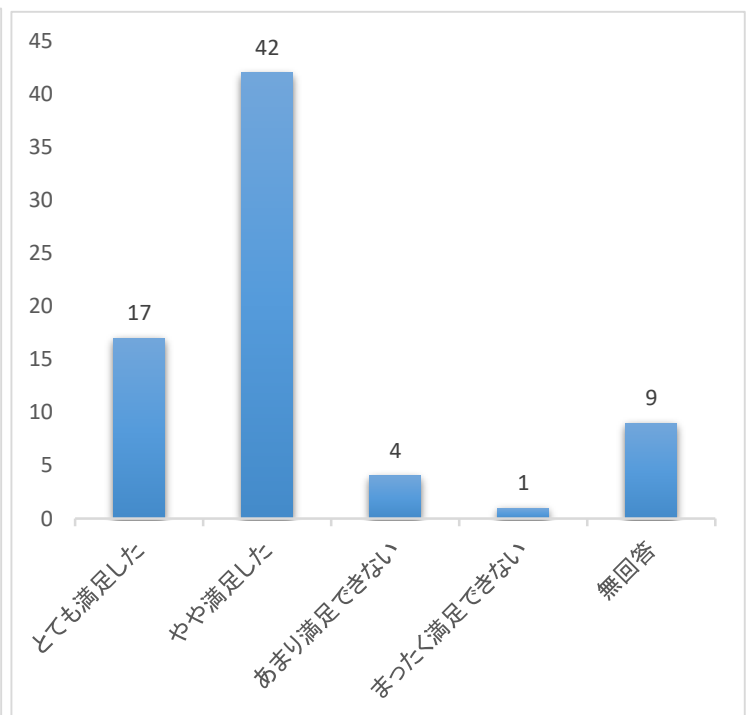
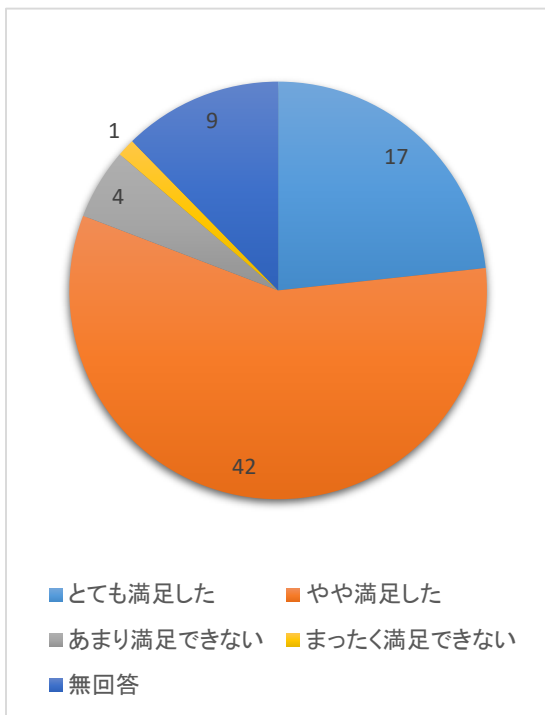

【自由記載】

学生生活について、大学として今後特に改善した方が良いと思うこと

- ・バスの本数、電車の時間との接続
- ・学食の席が少ない
- ・私立なのに学内にチェーン店がないため魅力がない
- ・国試勉強について
- ・エアコンを講義室で管理できるほうがいい
- ・講義室の温度が快適な時がない
- ・図書館は10時まで開館しているのに、バスは8時までしかないこと
- ・スクリーンが見にくい
- ・医者の授業が分かりにくかった
- ・「日本語表現」の講義は、もっと前にあると良い

教員の学生への関わりについて、今後特に改善した方が良いと思うこと

- ・アドバイザーがもう少し上手く活用できるように
- ・教員間での考え方が統一されていないこと
- ・言葉遣い、考え、捉え方、先入観、否定的な関わり（看護以外のことも）
- ・メンタルが弱い学生に、実習中極端に優しくした教員がいて、同じグループ内で学生同士が険悪になったので改善した方が良い

もっと支援してほしいと思ったこと（臨地実習、国家試験、就職など）

- ・実習場所がもっと愛知県にも欲しい
- ・国家試験
- ・就職活動に関して、大学からのバックアップがあまり感じられなかった
- ・学校で受けた国試のセミナーに費用がかかったので、もっと先生たちによる無料の勉強会があるといい
- ・国試対策に関し、他の大学と比べると少ない
- ・「看護過程」や「卒業研究演習Ⅰ（文献クリティーク）」が1年下の学年に比べてザックリしかやっていない気がするので、もっと指導して欲しかった

【まとめ】

大学生生活の達成感・充実感が大いにあると答えた学生が半数、「少しある」とあわせると68名（93.2%）であったことは評価できる。国家試験の受験があるため、学修に力を入れた学生は多いが、その中でもクラブ活動にも取り組むことができた学生も半数近くいることがわかった。

国家試験の勉強に特に力を入れた学生は52名（71.2%）に留まった。国家試験の合格が職業に直結するにもかかわらず、やや力を入れた学生18名（24.7%）、あまり力を入れなかった学生が3名（4.1%）いたことは意外であり、次年度の学生指導で留意する必要がある。学生生活における大学の施設やサポートについては、概ね満足が得られており、アドバイザー制度についても約8割の学生が満足していた。

2017 年度
歯学部
卒業生アンケート結果

2018 年 3 月 12 日実施

回 収：卒業生 100 名 回答者 92 名（回収率 92.0%）

【回答者の属性】	
性 別	男 性 57 名 (61.3%) 女 性 36 名 (38.7%)
クラブ活動	
住 居	自 宅 30 名 (32.6%) 自宅外 62 名 (67.4%)

【問】(3) 卒業に当たって、大学生活に達成感・充実感がありますか。	大いに	少し	あまり	まったく
	45 48.9%	39 42.4%	6 6.5%	2 2.2%

【問】大学生生活で力を入れて取り組んだことは何ですか。	特に	やや	あまり	まったく
(4) よい成績を取ることに	20 21.5%	45 48.4%	23 24.7%	5 5.4%
(5) 幅広く教養を身につけることに	24 25.8%	51 54.8%	16 17.2%	2 2.2%
(6) 人間関係を広げることに	24 27.0%	46 51.7%	17 19.1%	2 2.2%
(7) 海外研修への参加	22 24.2%	17 18.7%	13 14.3%	39 42.9%
(8) クラブ活動やサークル活動	31 34.4%	25 27.8%	13 14.4%	21 23.3%

【問】学生生活で満足できたものは何ですか。	とても	やや満足	あまり	不満足
(9) 講義室の設備	20 21.5%	48 51.6%	19 20.4%	6 6.5%
(10) 実習室の設備	22 23.9%	42 45.7%	22 23.9%	6 6.5%
(11) 自学自習のための設備	19 20.4%	32 34.4%	27 29.0%	15 16.1%
(12) 穂積駅からのスクールバス	19 20.9%	48 52.7%	15 16.5%	9 9.9%
(13) 奨学金制度	20 22.5%	39 43.8%	12 13.5%	18 20.2%
(14) 海外研修制度	37 41.1%	23 25.6%	10 11.1%	20 22.2%
(15) クラブ活動のための設備	17 19.5%	41 47.1%	16 18.4%	13 14.9%
(16) 大学 HP での学習支援システム	43 47.8%	37 41.1%	6 6.7%	4 4.4%
(17) 臨床実習	27 30.3%	45 50.6%	13 14.6%	4 4.5%
(18) 健康管理センターでのカウンセリング体制	15 17.4%	37 43.0%	22 25.6%	12 14.0%

【問】教員の学生への関わりで満足できたことは何ですか。	とても	やや満足	あまり	不満足
(19) 解りやすい授業を心掛けていた	22 24.7%	53 59.6%	11 12.4%	3 3.4%
(20) グループで課題に取り組む機会を設けてくれた	16 18.2%	56 63.6%	9 10.2%	7 8.0%
(21) 勉強に関する質問に丁寧に答えてくれた	39 43.8%	43 48.3%	7 7.9%	0 0.0%
(22) 学生生活に関する相談にのってくれた	29 33.3%	47 54.0%	10 11.5%	1 1.1%
(23) 歯科専門科目への学習への興味を持たせてくれた	25 28.1%	60 67.4%	4 4.5%	0 0.0%
(24) 臨床の面白さ・興味を持たせてくれた	24 27.0%	60 67.4%	5 5.6%	0 0.0%

※ アンケート結果はすべて人数

【問3】 卒業に当たって、大学生生活に達成感・充実感はありますか。

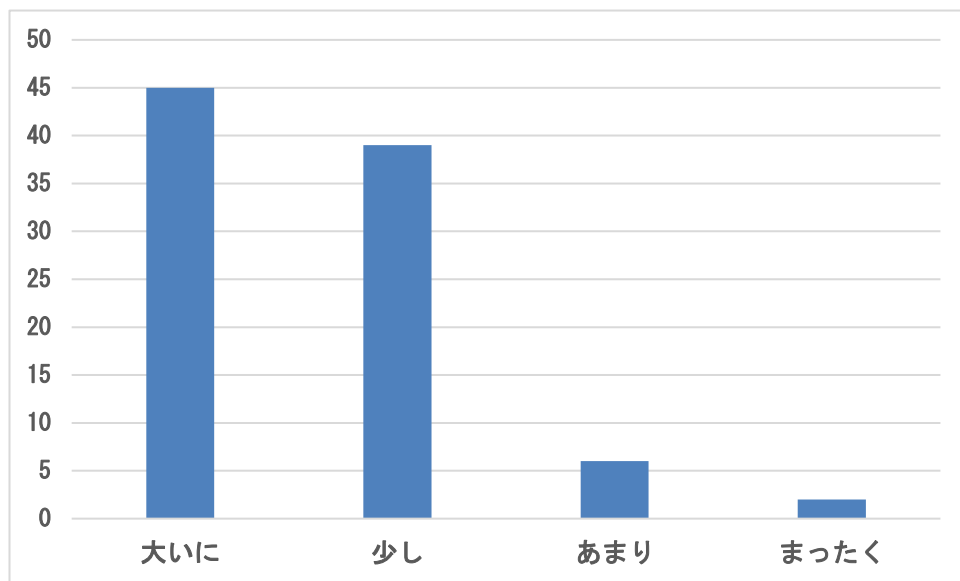

【問】 大学生生活で力を入れて取り組んだことは何ですか。

(4) よい成績を取ることに力を入れたこと

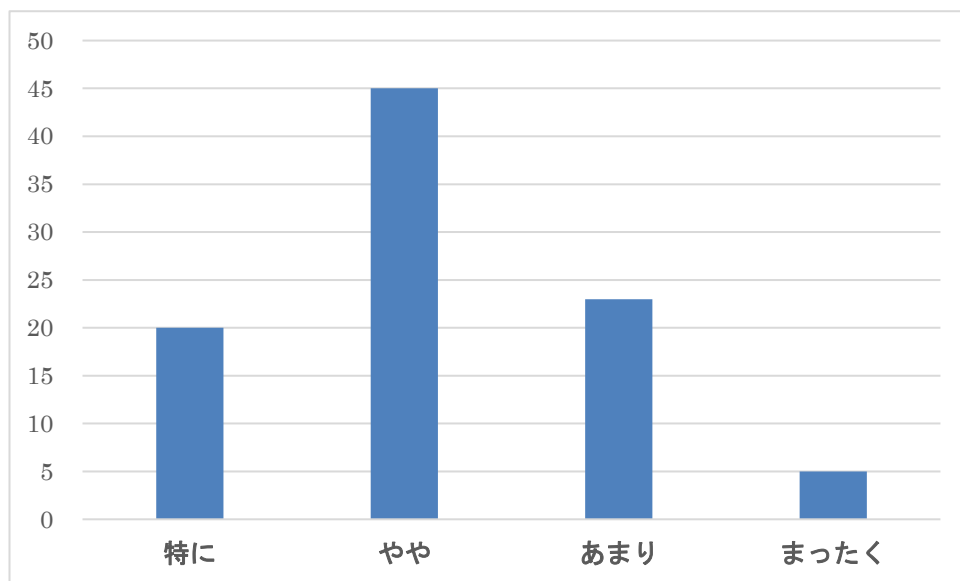

(5) 幅広く教養を身につけること

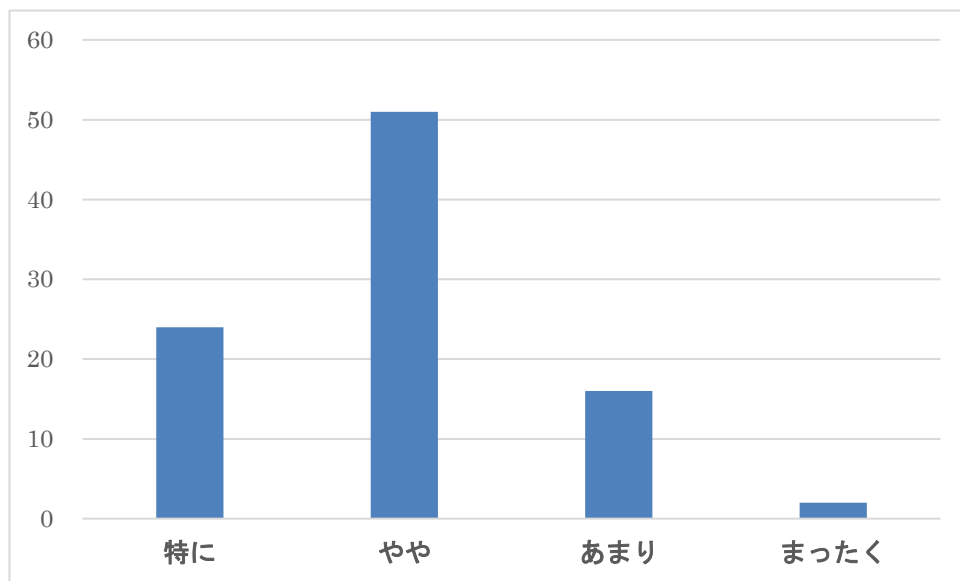

(6) 人間関係を広げること

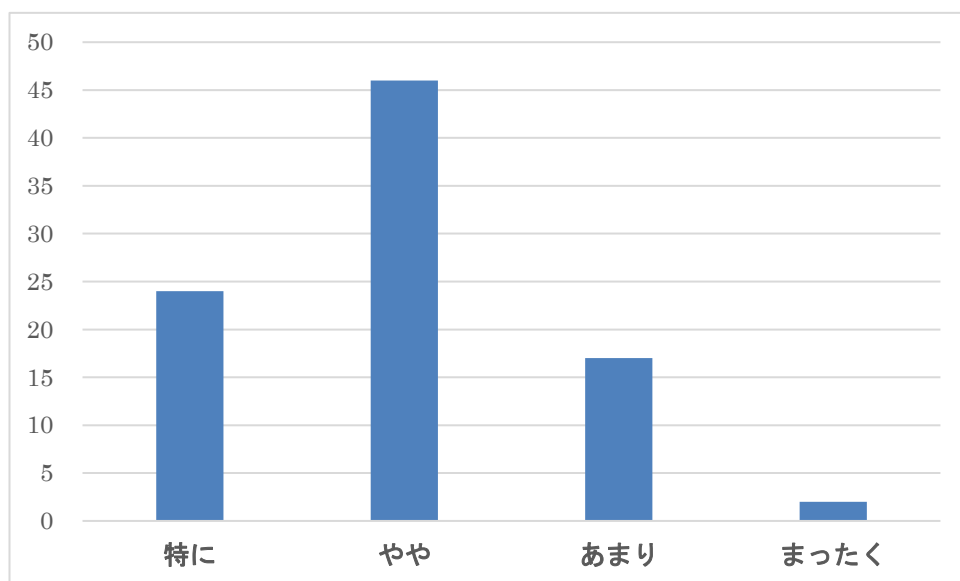

(7) 海外研修への参加

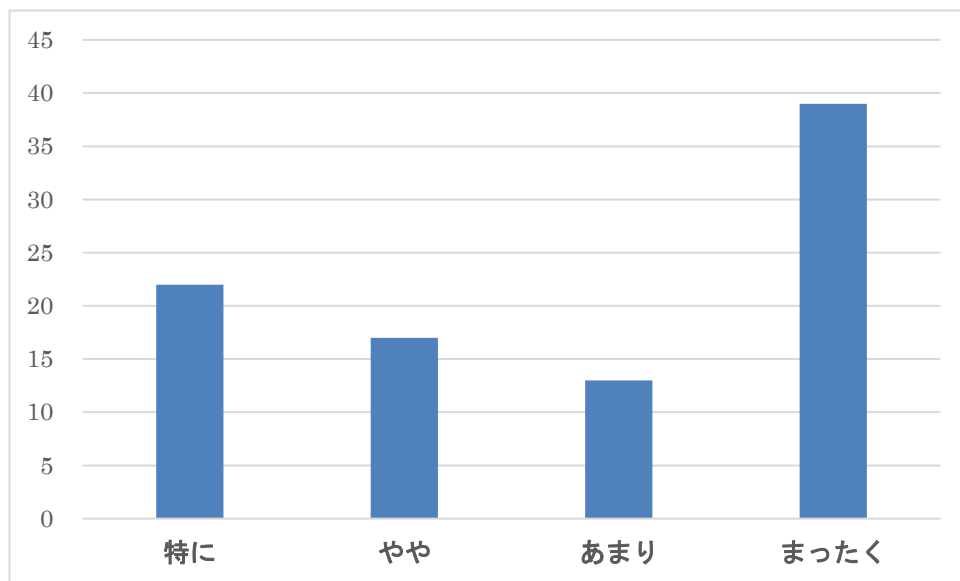

(8) クラブ活動やサークル

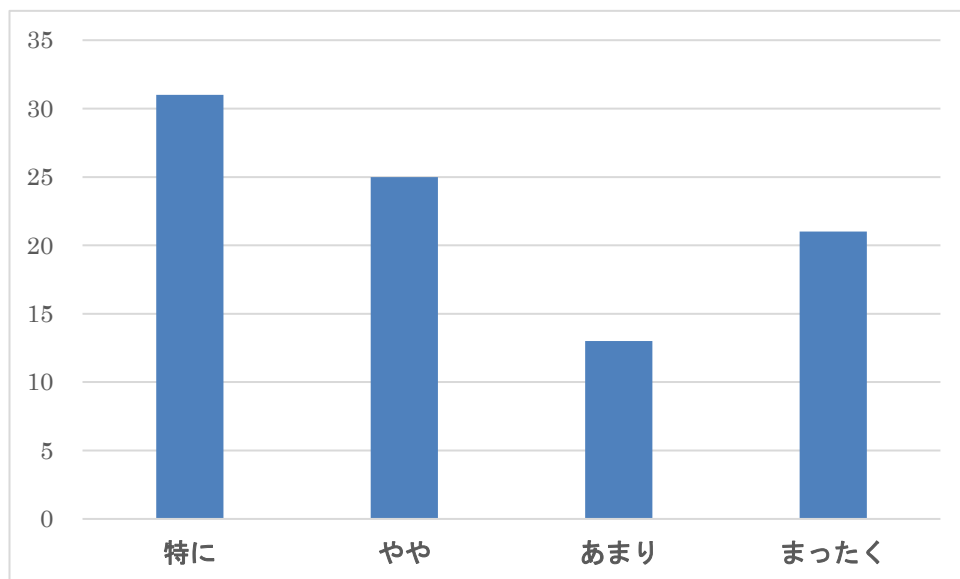

【問】 学生生活で満足できたものは何ですか。

(9) 講義室の設備

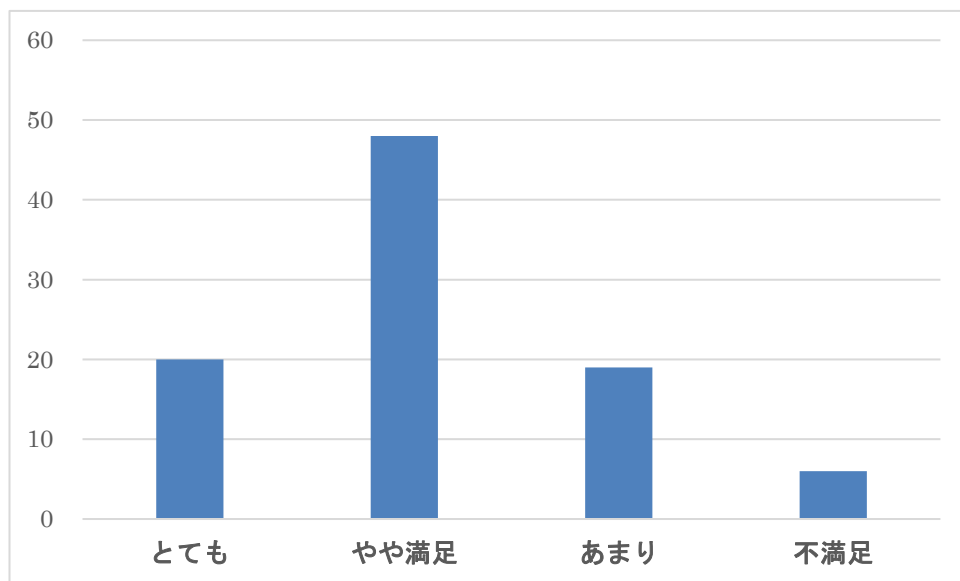

(10) 実習室の設備

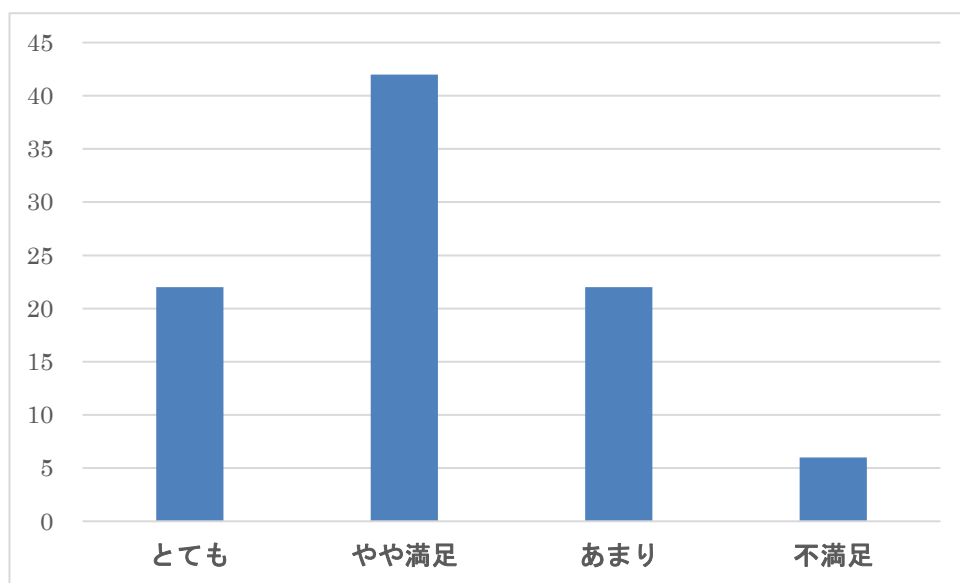

(11) 自学自習のための設備

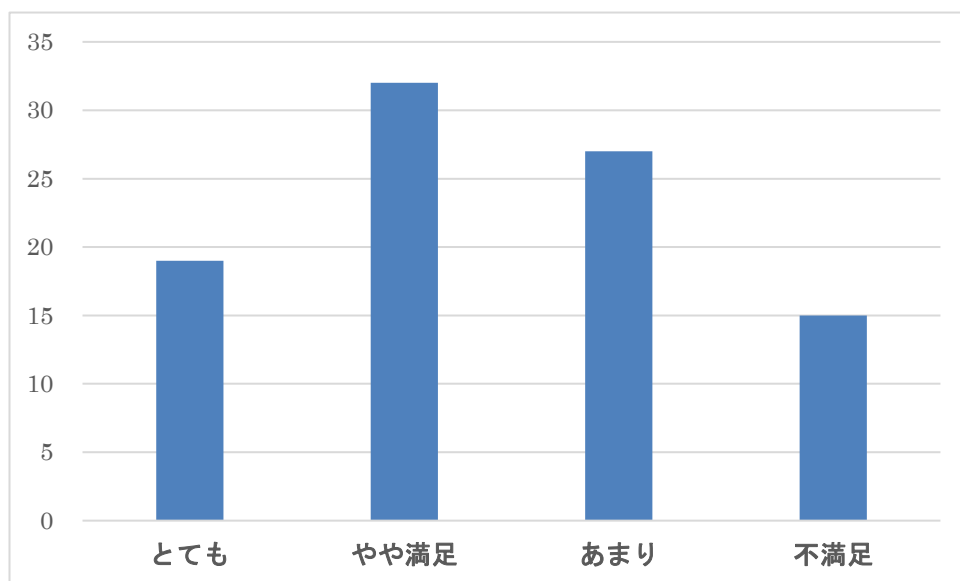

(12) 穂積からのスクールバス

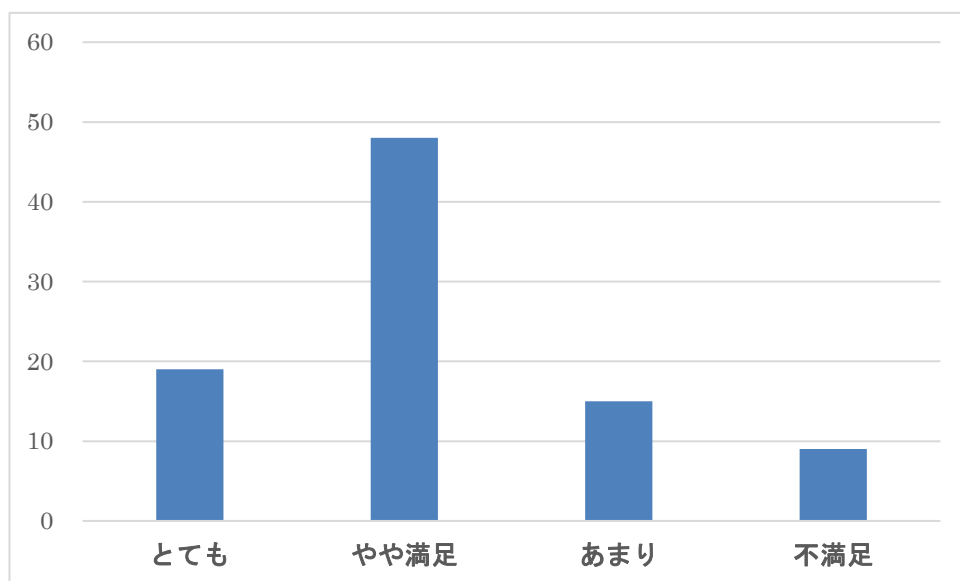

(13) 奨学金制度

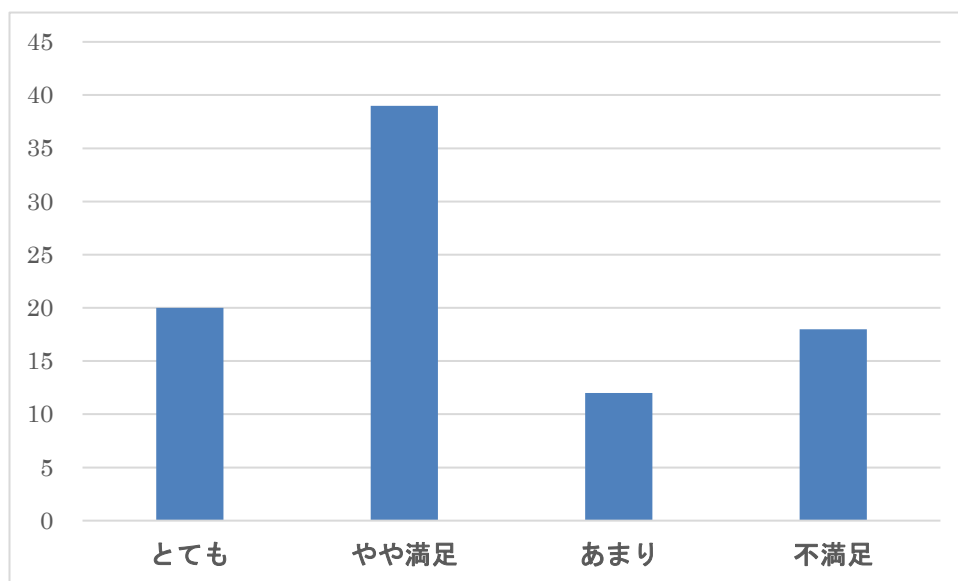

(14) 海外研修制度

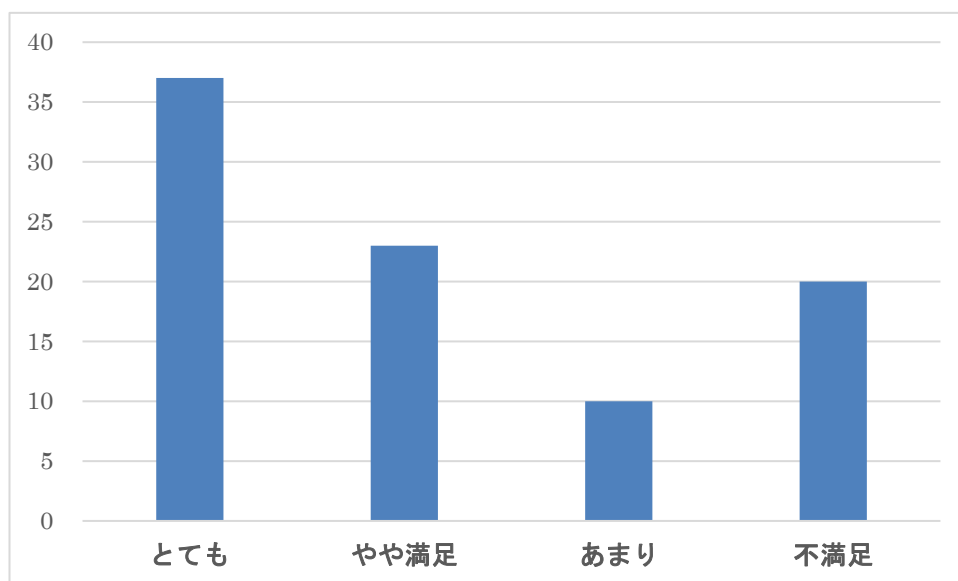

(15) クラブ活動のための設備

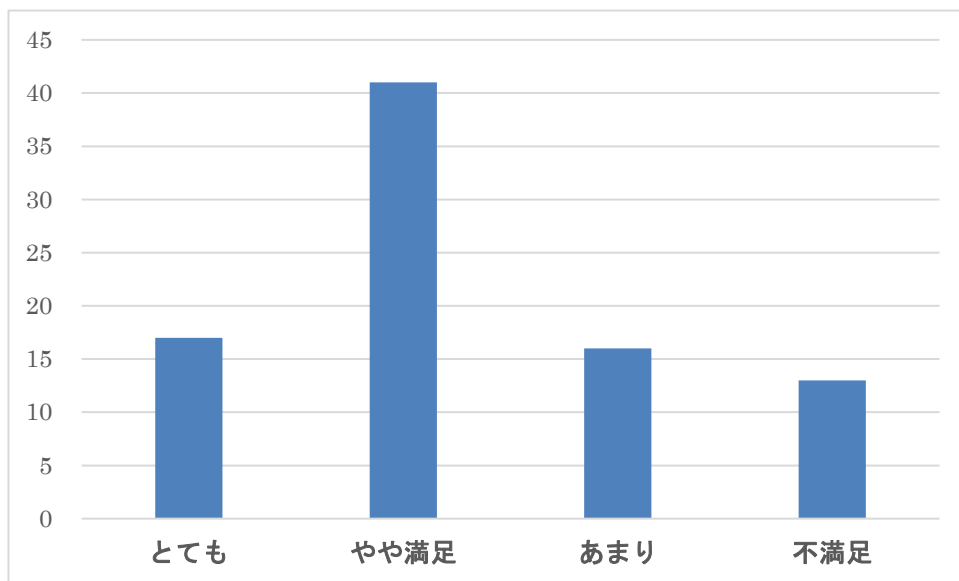

(16) 大学HPでの学習支援

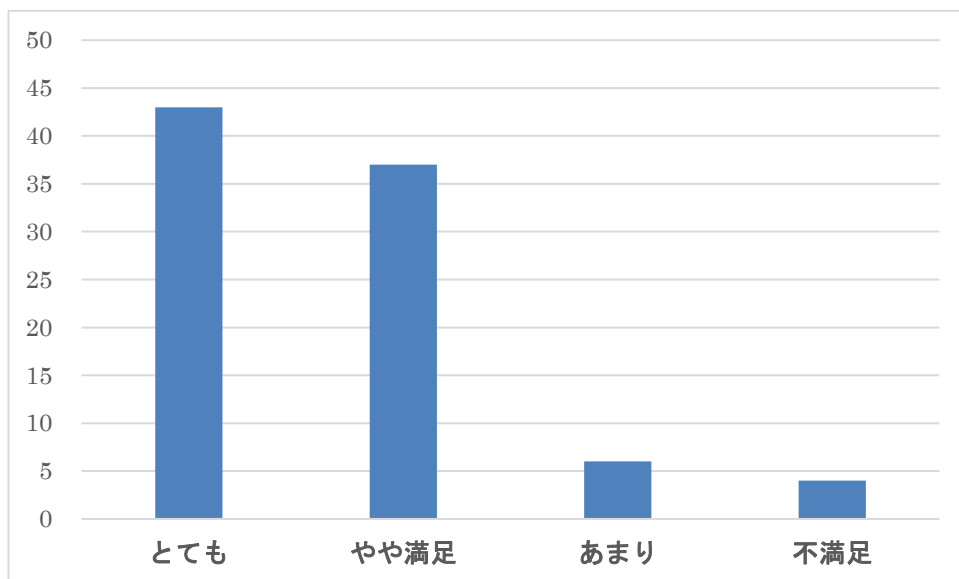

(17) 臨床実習

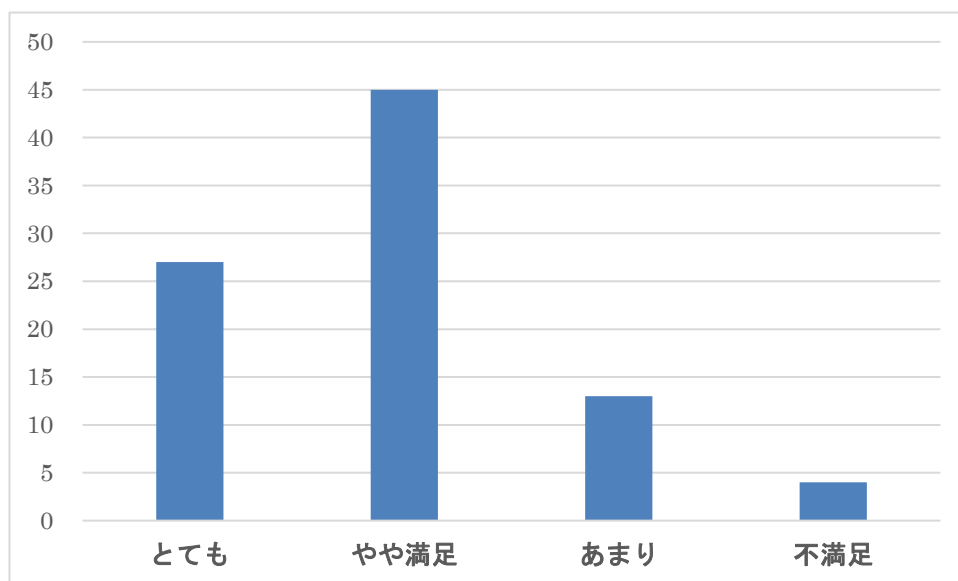

(18) 健康管理センターのカウンセリング体制

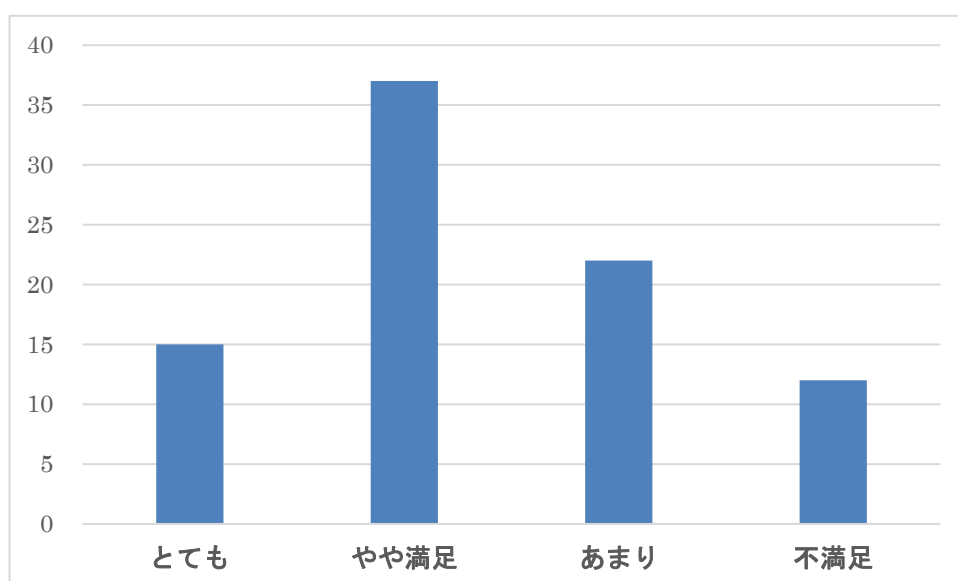

【問】 教員の学生の関わりで満足できたことは何ですか。

(19) 解りやすい授業を心掛けていた

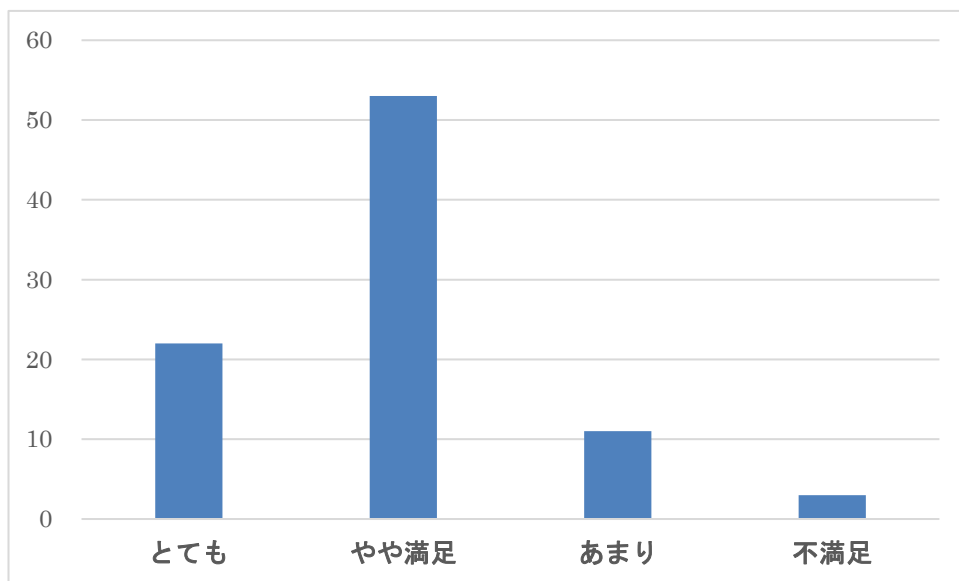

(20) グループで課題に取り組む機会を設けてくれた

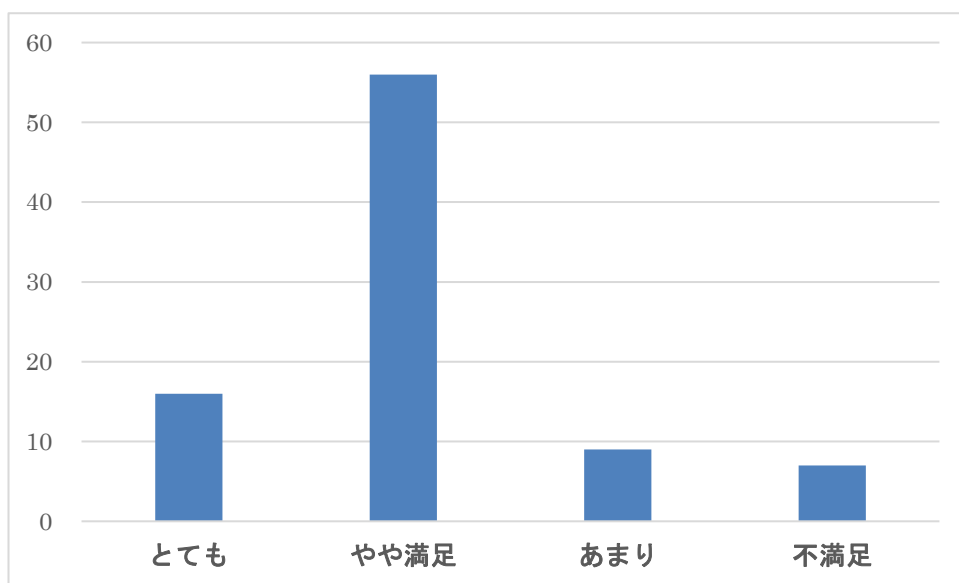

(21) 勉強に関する質問に丁寧に答えてくれた。

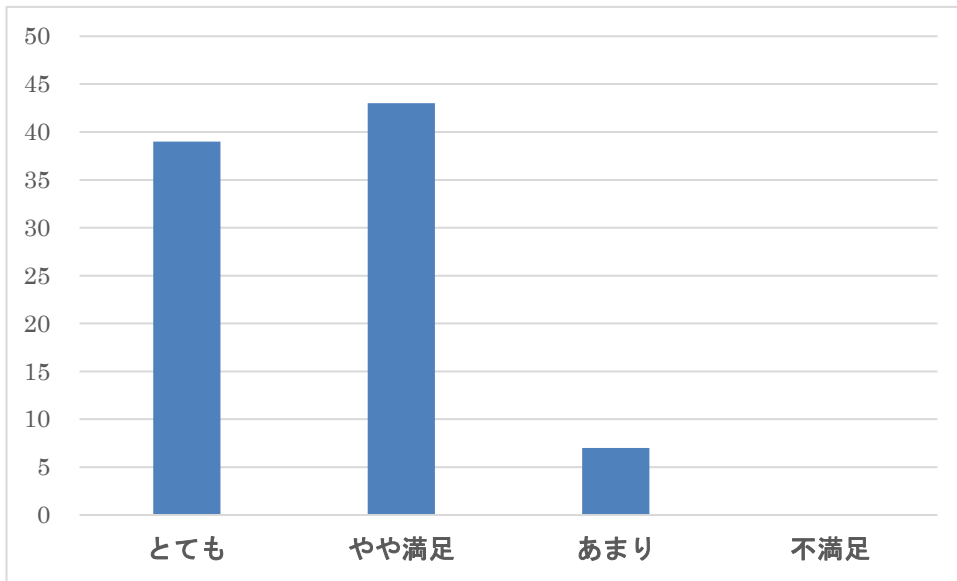

(22) 学生生活に関する相談に乗ってくれた

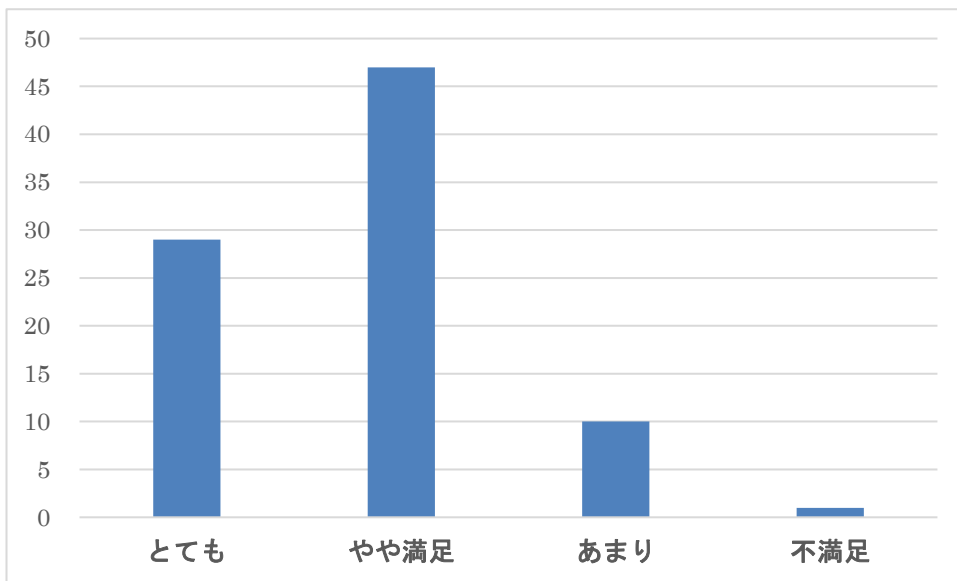

(23) 歯科専門科目への学習の興味を持たせてくれた

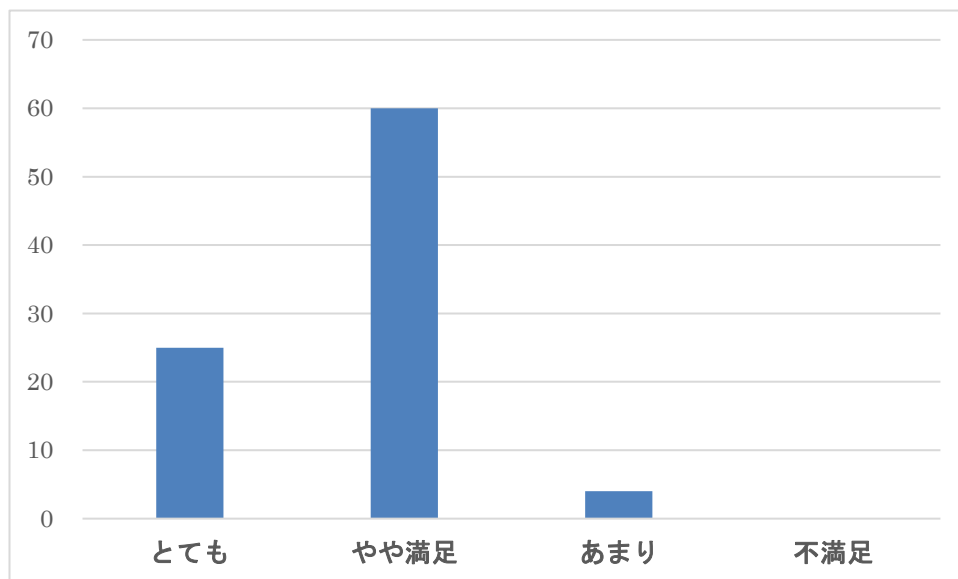

(24) 臨床の面白さ、興味を持たせてくれた

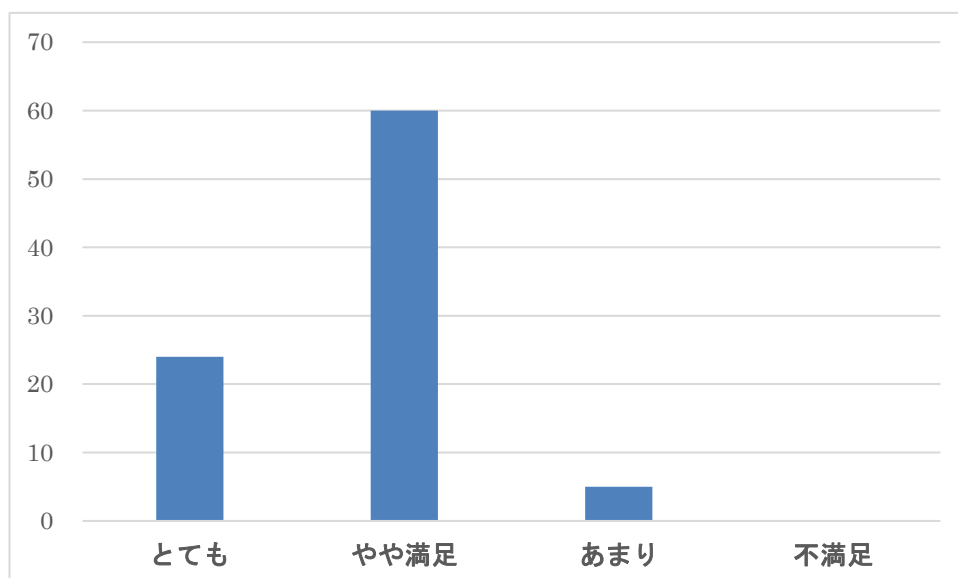

【自由記述】

(25) 学生生活について、大学として今後特に改善した方が良くと思うこと

- ・実習室の箒等の掃除器具を新しくしてほしい。
- ・老朽化した設備を新調して欲しい。
- ・合格率は『合格者/出願者』とした方がよい。

- ・学習のスペースを増やす。
- ・スケジュールの変更をしないこと。
- ・空調の改善。
- ・自習室が欲しかった。
- ・勉強スペースの確保（ラウンジは主に6年が使っている）
- ・反復練習が大切。
- ・ムードルはやめた方が良いのでは。
- ・授業とテストがすごく多くいつも追われていた。
- ・熱意のある先生とない先生の差が激しいと思うので改善して欲しい。
- ・休みが少ない。
- ・図書室（勉強）スペースの確保。
- ・早朝からの暖房を希望する。
- ・全ての資料を挙げて欲しい。
- ・ポリクリと勉強の繋がり強さ。
- ・食堂がまずい。
- ・テストの回数が多すぎる。

(26) 教員の学生への関わりについて、今後特に改善した方が良くと思うこと

- ・上位の子を中心に考えるのではなく、真ん中から下がどうしたら追いつけるかをメインに考えて欲しい。
- ・資料をアップして欲しい。
- ・質問しに行きやすくなるので、教授室や研究室に滞在している時間を教えて欲しかった。
- ・成績に応じた差別化した対応をするべきである。
- ・グループにするなら1年生からにして欲しい。

- ・6年ではすごくみなさん優しくて満足です。
- ・いい先生と悪い先生の差が大きい。

(27) いま振り返って、1年生から心がけてやっておけば良かったと思うこと

- ・予習・復習が大切。
- ・自分の言葉で説明する勉強。
- ・必修対策
- ・早いうちからの勉強。
- ・もっと勉強すべきだったと思う。
- ・英会話
- ・補綴
- ・もっと質問をしておけば良かった。
- ・アルバイト
- ・基礎科目

(28) 後輩たちに残しておきたい言葉

- ・苦手を減らすことが最も近道になる。
- ・教科書が一番
- ・こつこつ頑張ってください。
- ・感謝の気持ち
- ・過去問は早めに取り組む。
- ・必修と基礎の重要性
- ・意思あるところに道は開ける。

2017年度歯学部卒業生アンケート分析 まとめ

・総括および昨年との比較

- 【卒業に当たって、大学生生活に達成感・充実感はありますか?】という問いには、とても満足、やや満足で9割を超えている。これは昨年も同様であり、大学としての成すべきは果たしているのかなと実感できる。
- 自由記載では、特に若いうちから勉強に真面目に取りくむことが国家試験合格の近道であると後輩に述べている学生が今年も数名いたが、なかなか頭では分かっているにもかかわらず踏みだせないのが弱いところで、大学としてはこれらの意見を参考に、低学年からの勉学への意欲を引き出せばよいかなと思う。
- 教員の学生へのかかわりはおおむね好意的な意見が大勢をしめていたように思われるが、なかには資料のMoodleへのアップがないなど、意欲があるのに教員側が気付けなかったこともあり、今後、学力強化委員の先生方で詰めていただければと思う。
- Moodleについては資料や問題（過去国家試験や予備校模試含め）評判が良かった。